

Rad und Reifen



Nutzfahrzeug-Profitechnik aus einer Hand

- Montieren und Wuchten
- Hebetchnik
- Achsvermessung
- Verbrauchsmaterial
- Reifenlagerung
- Reifenreparatur
- Reifenwerkzeug
- Reifen, Scheibenräder, Schneeketten
- Radsicherheit
- Werkstattbedarf
- Arbeitsschutz
- Chemie



EUROPART – Europas Nr. 1 für Truck-, Trailer-, Transporter- und Bus-Ersatzteile!

Leserwahl 2015

WIR SAGEN DANKE

**Bester Lkw-/ Bus-
Teilehändler**



2012 · 2014 · 2015

lastauto omnibus, trans aktuell und Fernfahrer

**EUROPART –
BESTE MARKE 2015**

Titelverteidigung: Auch in diesem Jahr haben Sie – die Nutzfahrzeugprofis aus Werkstatt, Spedition und Transportgewerbe – uns zum besten Lkw-/ und Bus-Teilehändler Deutschlands gewählt.

Wir bedanken uns herzlich für Ihr Vertrauen und versprechen: Wir geben weiter unser Bestes für Sie!

**lastauto
omnibus**
TEST · TECHNIK · TRENDS

trans aktuell
DIE ZEITUNG FÜR TRANSPORT, VERKEHR UND MANAGEMENT

FERNFAHRER
DAS INTERNATIONALE TRUCK-MAGAZIN

Sehr geehrte Kundinnen und Kunden,

in Ihren Händen halten Sie die zweite Ausgabe unseres Rad und Reifen Kataloges. Darin finden Sie neben vielen neuen Produkten auch informative Einblicke in aktuelle Gesetze sowie Anwendungstipps.

Das Sortiment in unserem Katalog wurde mit gewohnter Sorgfalt zusammengestellt, um für jeden Handgriff das passende Produkt anbieten zu können. So reicht die Auswahl von Hebetechnik, Reifenmontier- und Wuchtmaschinen über Produkte zur Achsvermessung, Reifensicherheit und -lagerung bis hin zu Werkzeug, Arbeitsschutz und Chemie – einfach alles, was Sie zum Arbeiten an Rad und Reifen benötigen.

Reifen bei Nutzfahrzeugen: längere Lebensdauer bei geringeren Kosten

Ein interessantes Themenfeld im neuen Katalog dreht sich um den Faktor „Reifen bei Nutzfahrzeugen“, der häufig kostspielig und umfangreich sein kann. So fand ein führender Reifenhersteller z. B. heraus, dass bereits geringe Abweichungen von 15% vom vorgeschriebenen Reifendruck die Lebensdauer eines Reifens um 10% reduzieren und zudem den Kraftstoffverbrauch erhöhen. Zu diesem und weiteren Themen zeigt EUROPART Ihnen einfache Lösungen, mit denen Ihre Kosten überschaubar bleiben – effizienter arbeiten mit den richtigen Informationen.

Passende Angebote für den individuellen Bedarf

Wir wissen, dass kein Unternehmen wie das andere ist und der Bedarf an individuell passender Werkstattausrüstung im richtigen Verhältnis zu den Kosten stehen muss. Daher legen wir besonderes Augenmerk darauf, Ihnen maßgeschneiderte Lösungen aus einer Hand zu bieten. Wir stellen für Sie persönlich angepasste Leasingpakete zusammen, mit denen Sie Ihre Liquidität schonen und die Finanzierung der neuen Reifentechnik clever und günstig von der Hand geht – überschaubare Raten statt hoher Kaufsummen.

Haben Sie Fragen oder benötigen Sie weitere Auskünfte zu den Produktneuheiten? Dann wenden Sie sich direkt an uns oder informieren Sie sich über unsere **Verkaufsaktionen**, unsere **Homepage** oder in unserem EUROPART Werkstatt-Online-System EWOS (www.ewos.net) – wir lassen keine Frage offen.

EUROPART – Ihre Nummer 1

Was uns antreibt? Ihre Zufriedenheit!

Bei uns dreht sich alles nur um Sie! Unsere Kunden profitieren tagtäglich von unserer über 65-jährigen Erfahrung aus dem technischen Handel mit Fahrzeugteilen und Werkstattbedarf. Wir wissen, was wir tun! Darauf können Sie sich verlassen. Nicht umsonst haben Sie uns zum dritten Mal zum **besten Lkw-/ und Bus-Teilehändler Deutschlands** gewählt.



Beste Marke
- 2012 -



Beste Marke
- 2014 -



Beste Marke
- 2015 -

**Unsere Eigenmarke**

– 6.500 Artikel in
höchster Qualität und
schnell verfügbar

**Unsere Beratung**

– kompetent von
geschultem Personal

**Unser****Telefonservice**

– schnelle Beratung
von qualifizierten
Technikern

**Unser Sortiment**

– 400.000 Artikel und
alle namhaften Marken

**EWOS,****unser Werkstatt-
Online-System**

– Informationen und
Bestellungen überall
und rund um die Uhr

**Unser Lieferservice**

– rundum sorglos
dank Nachtexpress,
Kurierversand und
Wochenendservice



Anforderung gestellt. Mit Qualität überzeugt.

Die EUROPART Eigenmarke:
starke Produkte, orientiert am Herstellerstandard

Top-Qualität, wie man sie sonst nur von Premiummarken kennt, zu günstigen Konditionen: Mit Produkten der **EUROPART Eigenmarke** profitieren Sie von einer preislich attraktiven Alternative. Ob Fahrzeugteile wie Bremscheiben, Beläge, Batterien und Filter oder Werkstattbedarf wie chemische Produkte, Öle und Werkzeug: Das stetig wachsende und technisch **anspruchsvolle Eigenmarken-Sortiment mit über 6.500 Artikeln** hält für jeden Anspruch und jeden Kundenwunsch eine passende Lösung bereit.

Dabei unterstreicht die strenge und **sorgfältige Auswahl der Lieferanten** unseren hohen Anspruch. Produkte, die selbst unter Extrembedingungen überzeugen, sowie **hochwertige Qualität**, die sich am Standard der Hersteller orientiert. Darauf können Sie sich verlassen – jederzeit.





Lösungen gesucht. Experten-Know-how erhalten.

Erstklassige Beratung:
fachkundiger Service in jedem Bereich

Damit Sie sich immer auf eine **kompetente Beratung** auf höchstem Niveau verlassen können, werden unsere Mitarbeiter kontinuierlich **produkt- und fachspezifisch geschult**. Dies gewährleistet einen **erstklassigen Rundum-Service**, der Ihnen immer eine **professionelle Lösung** verspricht.

Abgerundet durch den stetigen **Austausch mit unseren Zulieferern** und Herstellern, dürfen Sie sich selbst bei komplexen Produkten sicher sein, dass wir **kein Problem ungelöst** und keinen Wunsch unbeachtet lassen.





Dringende Frage. Direkte Hilfe.

Telefonische Erreichbarkeit:
EUROPART Techniker sind für Sie da

Die Zufriedenheit unserer Kunden ist unser oberstes Ziel. Aus diesem Grund dürfen Sie bei EUROPART nicht nur **qualitativ hochwertige Produkte**, sondern auch einen **freundlichen und fachkundigen Service** erwarten, bei dem die telefonische Erreichbarkeit im Vordergrund steht.

Kontaktieren Sie die **qualifizierten EUROPART Techniker**, die Sie nicht nur kompetent beraten, sondern Ihnen bei Fragen und Problemen zudem mit **technischer Unterstützung** sowie einer **zuverlässigen Fehlerdiagnose** zur Seite stehen.

Auch die **kostenlose Fernwartung** über eine sichere Remoteverbindung nehmen wir gerne für Sie vor. Ob Haldex-, Knorr- oder WABCO-System: Nutzen Sie den direkten Kontakt und **vertrauen Sie auf unser Know-how**.





Gezielte Suche. Umfangreiche Auswahl.

Europaweit einzigartig:
das EUROPART Ersatz- und Zubehörsortiment

EUROPART ist mit einem breitgefächerten Angebot an Ersatz- und Zubehörteilen für Lkw, Trailer, Transporter, Busse und Spezialfahrzeuge aller Klassen führend in Europa. Zu unseren Kompetenzen zählen dabei auch Einrichtungen und Ausrüstungen für Werkstätten und Betriebe, hochwertige Befestigungstechnik sowie individuelle Lösungen im Bereich Arbeitssicherheit.

Überzeugen Sie sich von unserem **umfangreichen Produktsortiment** mit mehr als 400.000 Ersatz- und Zubehörteilen, das keinen noch so speziellen Wunsch unbeachtet lässt. Dazu zählt auch die **EUROPART Eigenmarke**, die hochwertige Produkte als kostengünstige und **zeitwertgerechte Alternative** für Sie bereithält.

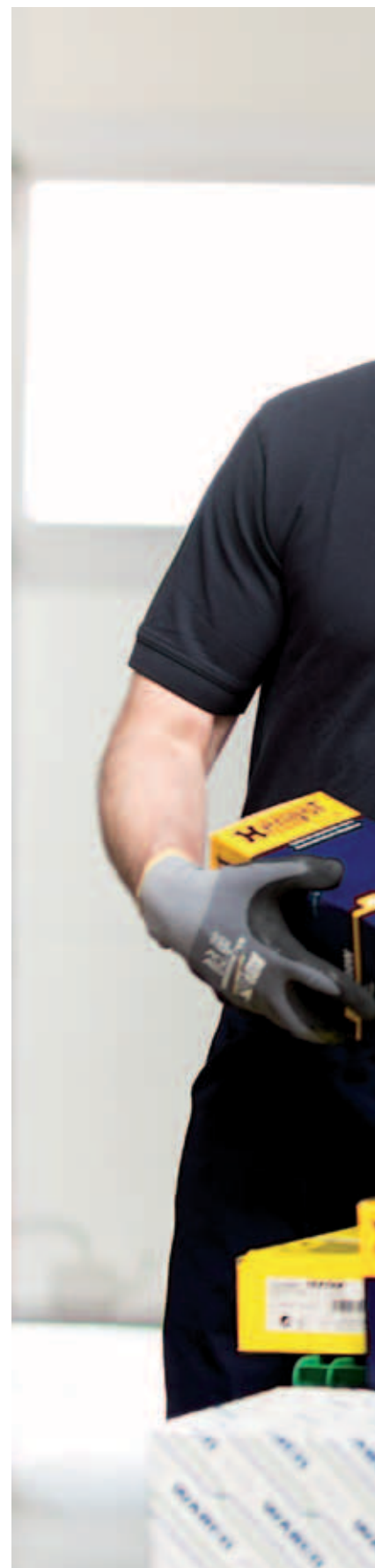



Produkt identifiziert. Jederzeit bestellt.

Das EUROPART Werkstatt-Online-System:
rund um die Uhr suchen, finden und bestellen

Schnell, übersichtlich, umfangreich – zahlreiche registrierte Kunden nutzen diese Vorzüge des EUROPART Werkstatt-Online-Systems (EWOS). Finden auch Sie mit unserem Online-System zuverlässig die gesuchten Produkte und bestellen Sie diese zu jeder Zeit, **rund um die Uhr**.

EWOS leistet einfach mehr: Lassen Sie sich Ihre individuellen Konditionen und auch die **Teileverfügbarkeit direkt anzeigen** und führen Sie selbst Ihre **Fuhrparkverwaltung** mit Teilbestellhistorie über EWOS aus. Weiterhin gewährt die EWOS Technik Zugriff auf **technische Daten und Handbücher**.

Ergänzt um Blätterkataloge mit **intelligenter Suchfunktion** und direkter Verlinkung an das Online-System, sodass Ihre Bestellung schnell und direkt von der Hand geht.





Standzeiten verringern. Pünktlicher Lieferung vertrauen.

Der EUROPART Lieferservice:
schneller unterwegs dank zuverlässiger Logistik

Geschwindigkeit ist Trumpf! Daher überlassen wir in puncto Logistik nichts dem Zufall! In unserem **Zentrallager in Werl** sind auf rund 38.000 qm permanent **ca. 60.000 Artikel vorrätig** und mehr als 2.000 Bestellungen werden pro Tag verarbeitet. So werden unsere Niederlassungen in **kurzen Zeitintervallen** mit Ersatzteilen und Werkstattbedarf beliefert, was diesen eine schnelle und kundenorientierte Lösung ermöglicht.

Dabei stehen unterschiedliche Liefermöglichkeiten zur Auswahl:

- **Nachtexpress-Service:** liefert bestellte Teile garantiert am nächsten Morgen.
- **Expresskurier-Lieferung:** eilige Aufträge werden umgehend per Eilversand verschickt.
- **EWOS Bestellung:** Aufträge, die bis 17:30 Uhr über das EUROPART Werkstatt-Online-System eingehen, werden für die Auslieferung am Folgetag zusammengestellt.
- **Selbstabholer-Service:** Selbstverständlich können die Artikel auch in der Niederlassung abgeholt werden.

NEU:

Wochenend-Service: Ersatzteilbestellungen, die bis 12:00 Uhr am Samstag eingehen, werden noch am selben Tag versendet. Die Lieferung erreicht Sie dann über unseren Wochenend-Service spätestens am Montag um 6:00 Uhr.







NEU!
Hersteller-
freigaben
für:

**MAN
RENAULT
VOLVO**

Weitere Freigaben
in Vorbereitung.

Weitere Informationen
erhalten Sie in Ihrer
Niederlassung vor Ort:

Tel.: 0180 2255 330*

*nur 6 Cent pro Gespräch,
Mobillfunkpreise können
abweichen

Erstklassig im Einsatz

**EUROPART Motoren-, Getriebe- und Hydrauliköle:
Noch mehr Sicherheit und Zuverlässigkeit für Ihren Motor**

- geringer Ölverbrauch durch niedrigeren Verdampfungsverlust
- sehr guter Schutz gegen Ölablagerungen an Kolben
- hohe Oxidationsbeständigkeit
- bietet verlängerte Ölwechselintervalle (je nach Herstellervorschrift)

Montieren und Wuchten	1
Hebetechnik	2
Achsvermessung	3
Verbrauchsmaterial	4
Reifenlagerung	5
Reifenreparatur	6
Reifenwerkzeug	7
Reifen, Scheibenräder, Schneeketten	8
Radsicherheit	9
Werkstattbedarf	10
Arbeitsschutz	11
Chemie	12



Reifenmontiermaschine

ATH 7226

Spannvorrichtung mit 4 Spannarmen, hydraulischer Hubarm und seitlicher Montageschlitten, der Montagearm ist auf dem Schlitten manuell verfahrbar sowie dreh- und ausklappbar, elektrischer Antrieb für die Drehbewegung der Spannarme, eine Montagegeschwindigkeit

Ausführung	elektrohydraulisch
Antrieb	1,5 kW
Betriebsdruck	150-170 bar
Rad- \varnothing , max.	1500 mm
Spannbereich	120-650 mm
Spannung	400 V
Gewicht	700 kg

Phasen 3 ~ 400 V/50 Hz

Anwendungsbereich

LLKW- und LKW-Reifen mit einem Felgendurchmesser von **max. 26"**

Lieferumfang

- 1 x Wulsthalteklemme für Stahlfelgen
- 1 x Montierhebel
- 1 x Fettpresse
- 1 x Fettkartusche



Bestell-Nr.

9539 000 650



Reifenmontiermaschine

Promont 924

geeignet für die Montage von Leicht-LKW- und LKW/Bus-Reifen mit Steilschulterfelgen und Unimog-Bereifung mit normaler Tiefbettlage, die Aufspannung erfolgt hydraulisch über das Mittenloch der Felge mit einer 3-stufigen Universalaufnahme, die Höhenverstellung der Aufspannung und der Montageschlitten mit den Montagewerkzeugen wird ebenfalls hydraulisch betätigt, das Abdrücken und die Demontage von Steilschulterfelgen erfolgt über das Rollenwerkzeug, die Montage wird mit einem Montagefinger durchgeführt, das Abdrücken erfolgt mittels Montagerolle und Demontage/Montage von normalen Tiefbettfelgen und der Bereifung über Montagefinger

Rad- \varnothing , max.	1350 mm
Abdrückkraft	2700-3200 kg
Antrieb	1,5 kW
Aufspannbereich	145-290 mm
Ausführung	passend für Felgen 14-24"
Betriebsdruck	160 bar
Spannung	400 V

Aufspannbereich über Felgenmittenloch 145-290 mm
Platzbedarf (ohne Arbeitspersonal) B 2000 x L 1500 mm

Anwendungsbereich

für LKW und Busse

Lieferumfang

- 1 x Montagehebel
- 1 x Wulsthalteklammer für Stahlfelgen

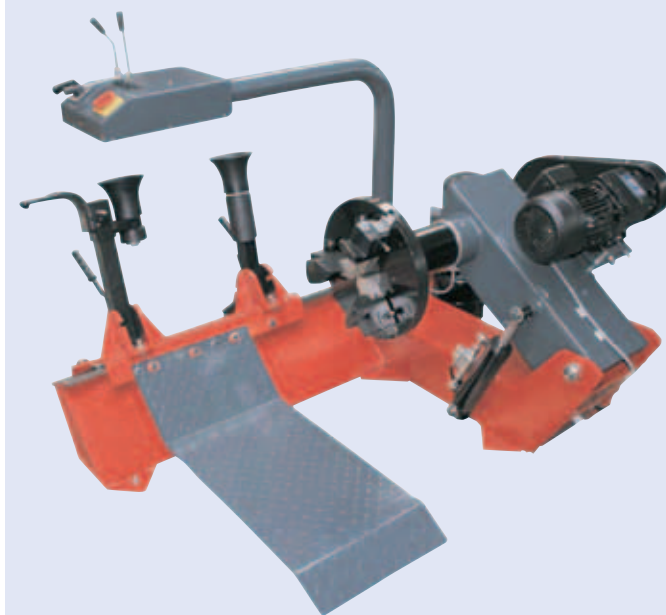

Bestell-Nr.

9245 193 462

Reifenmontiermaschine

HD500

Steuerkonsole mit direkter hydraulischer Betätigung, ergonomische und schnell ansprechende Bedienelemente

Spannung	400/230 V
Radbreite, max.	695 mm
Radgewicht, max.	700 kg
Rad- \varnothing , max.	1400 mm
Gewicht	500 kg

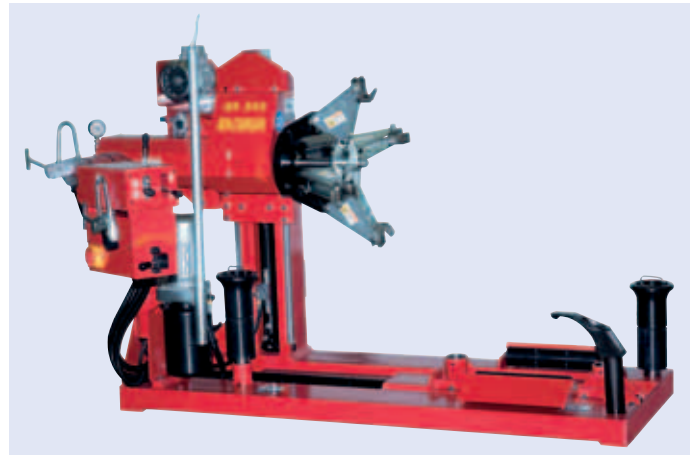

Bestell-Nr.

9248 631 002

Reifenmontiermaschine

HD 700

problemloses Arbeiten an jeder Felge bis 26", praktisches und vielseitiges Arbeitsmittel aufgrund geringer Abmessungen, Stabilität und Leistungsfähigkeit

Spannbereich	14-26"
Radbreite, max.	780 mm
Radgewicht, max.	1200 kg
Rad- \varnothing , max.	1600 mm
Länge	1915-2220 mm
Höhe	970-1220 mm
Tiefe	1700-2000 mm
Gewicht	555 kg

Anwendungsbereich

für Felgen von 14" bis 26", Schlauchreifen und schlauchlose Reifen von LKW, Bussen und Nutzfahrzeugen mit Tiefbett- oder Sprengingelgen

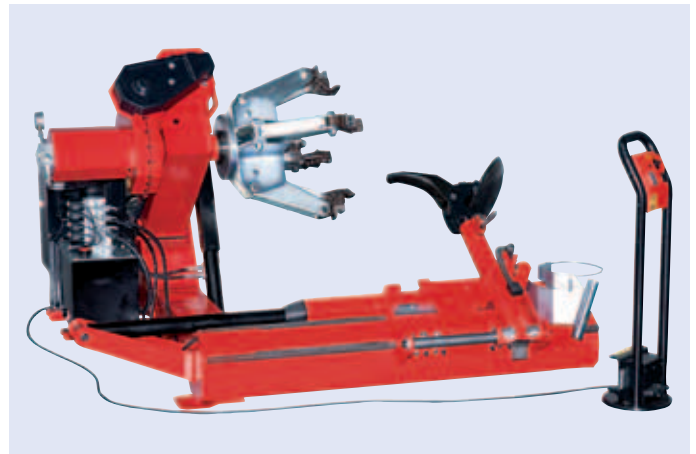

Bestell-Nr.

9248 631 001



Reifenmontiermaschine

ATH 7242

Spannvorrichtung mit 4 Spannarmen, für hydraulisches Spannen und Heben, der Montagearm ist auf dem Schlitten hydraulisch verfahrbar, sowie manuell drehbar, zwei Geschwindigkeiten für die Drehbewegung der Spannarme, zwei Montagegeschwindigkeiten

Ausführung	elektrohydraulisch
Antrieb	3 kW
Rad- \varnothing , max.	2200 mm
Betriebsdruck	150-200 bar
Spannbereich	120-1000 mm
Spannung	400 V
Gewicht	760 kg
Drehzahl	7/15,5 min ⁻¹

Phasen 3 ~ 400 V/50 Hz

Anwendungsbereich

LLKW- und LKW-Reifen mit einem Felgendurchmesser von max. 42"



Bestell-Nr.

9539 000 680

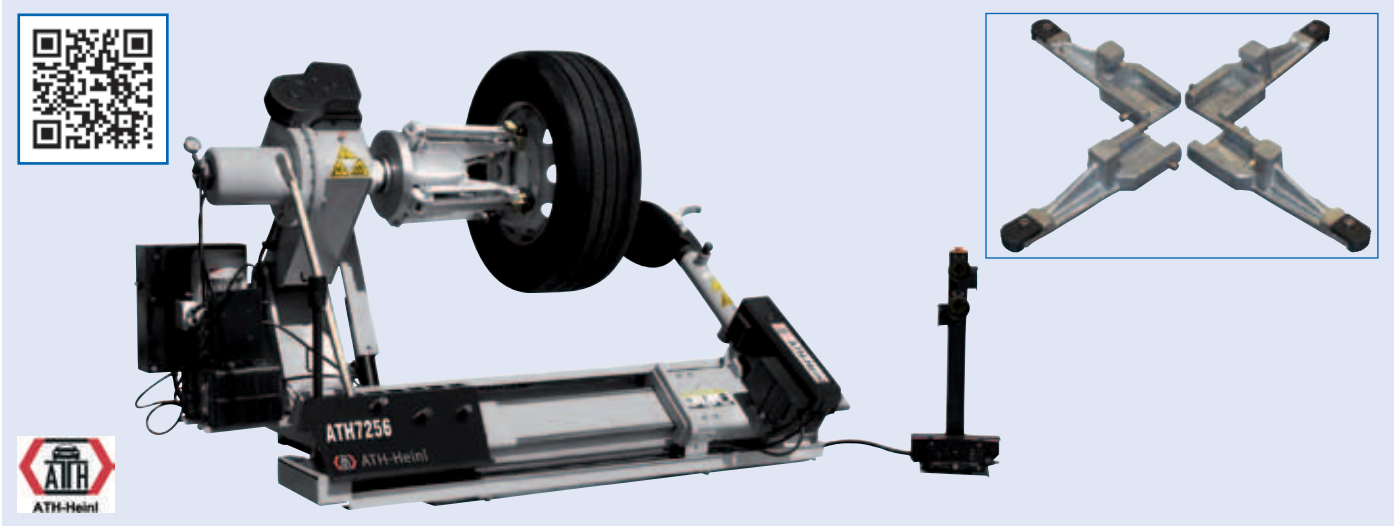

Reifenmontiermaschine

ATH 7256

Spannvorrichtung mit 4 Spannarmen, für hydraulisches Spannen und Heben, der Montagearm ist auf dem Schlitten hydraulisch verfahrbar sowie manuell dreh- und ausklappbar, zwei Geschwindigkeiten für die Drehbewegung der Spannarme, zwei Montagegeschwindigkeiten

Ausführung	elektrohydraulisch
Antrieb	3 kW
Betriebsdruck	150-250 bar
Rad- \varnothing , max.	2450 mm
Spannbereich	150-1100 (490-1440) mm
Spannung	400 V
Gewicht	1300 kg

Phasen 3 ~ 400-415 V/50 Hz
Geräuschpegel 70 dB(A)

Anwendungsbereich

LLKW- und LKW-Reifen mit einem Felgendurchmesser von max. 56"

Lieferumfang

Spannklauen-Verlängerung

Bestell-Nr.

9539 000 685

Reifenmontiermaschine

HD 1400 E

ergonomisch gestaltete und mobile, von der Maschine getrennte Schalt-/Bedieneinheit, Radeinspannung mit hydraulischem selbstzentrierendem Spannfüter, Drehung des Spannfüters mit zwei Geschwindigkeiten in beide Richtungen und Antrieb durch elektrischen Bremsmotor, Montagearm aus Stahl mit zwei Arretierungsstellungen, synchronisierter Hub von Montagearm und Wagen der Spannvorrichtung, manuelle Positionierung und Drehung der Werkzeuge, auf selbstschmierenden Buchsen gelagerte Abdrückscheibe

Abmessung	2540 x 2060 x 1770 mm
Betriebsdruck	90-140 bar
Gewicht	1400 kg
Radbreite, max.	1420 mm
Rad- \varnothing , max.	2500 mm
Spannbereich	11-56"
Spannung	400 V



Bestell-Nr.

9248 631 003

AHCON®

Reifenfüllkäfig

sicheres Befüllen von drucklosen sowie druckbeaufschlagten LKW-Rädern mit Druckluft, als individueller Sicherheitsbefüllkäfig einsetzbar

Höhe 136 mm
Breite 69 mm
Tiefe 135 mm

max. Radbreite 1200 x 430 mm (425/65R22,5)

in Kombination mit Befüllcomputern wie 89 MXA



Bestell-Nr.

9513 822 000

rapid

Reifenbefüllgerät zur Wandmontage, 89 MXA

bis zu 7 frei wählbare Programme, darunter ein Tankstellenprogramm zum Prüfen und Nachfüllen des Reifen drucks und ein Werkstattprogramm zum Befüllen der Reifen und zum Prüfen des Drucks bei der Montage, mit Vorwahl des gewünschten Drucks, Digitalanzeige wählbar in bar, psi oder kPa, einfache 4-Tasten-Steuerung, sowohl für Druckluft als auch für Stickstoff geeignet, eichfähig

Druck 0,3-10 bar
Betriebstemperatur 0-60 °C
Spannung 240 V
Schutzart IP44

Lieferumfang

5-m-Füllschlauch inkl. Momentstecker



Bestell-Nr.

9549 266 006

Gaither

PROFESSIONAL EQUIPMENT

Luftkanone

durch die schlagartige Luftentladung wird der Reifen auf die Felge gedrückt

- patentiertes RAR Ventil (Automatik - drücken und abfeuern)
- neues Doppelrohr
- Aufhangbügel
- einfache Bedienung
- für mobile und stationäre Einsätze geeignet
- TÜV/CE-zertifiziert

Betriebsdruck 10 bar

Anwendungsbereich

für PKW, Transporter, LLKW

Lieferumfang

Schutzbrille und Ohrstöpsel



Typ	Kesselinhalt	Anwendungsbereich	Bestell-Nr.
BB6L	6 l	für PKW, Transporter, LLKW	9539 310 160
BB9L	9 l	für LKW	9539 310 161
BB12L	12 l	für LKW, LLKW, einige AS Reifen	9539 310 162
GB38L	38 l	für AS Reifen	9539 310 167



Radauswuchtmaschine GT12-1EU

wartungsfreundliche, mobile, **motorlose** Radauswuchtmaschine, flexibel für Werkstatt und mobilen Einsatz, Ausstattung mit sämtlichen erforderlichen Standardfunktionen, verschiedene Programme für Alufelgen vorprogrammiert, integrierter Lift (manuell), statisch und dynamisch auswuchten, Wuchtzeit 24 sec

Felgenbreite	4-13"
Felgen-Ø	13-24"
Rad-Ø, max.	1200 mm
Radgewicht, max.	200 kg
Auswuchtgenauigkeit	+/- 1 g
Wellen-Ø	40 mm
Gewicht	162 kg

Anwendungsbereich

PKW- und LKW-Räder

Lieferumfang

Schnellspanmutter, Messlehre, Gewichtzange, 5-teiliger Konussatz (44/74, 72/131, 122/174, 170/235, 275/284 mm)

Bestell-Nr.

9539 310 190

Zubehör

Beschreibung

Spannelement GTS036

Bestell-Nr.

9539 310 191

Radauswuchtmaschine

ET66MAN

integrierter Radheber für das Anheben von Rädern bis zu 150 kg, Auswuchtprogramme, als Version mit Vorrichtung für manuellen oder motorgetriebenen Messlauf erhältlich, funktioniert auch mit 12-V-Batterie, mikroprozessorgesteuert, geringe Auswuchtdrehzahl für kürzere Messlaufzeiten, verminderte Gefahren durch drehende Elemente und zum Einsparen von Energie, integrierter pneumatischer Kraftheber, manuelle Bremse zum Blockieren der Radträgerwelle, veränderliche Geschwindigkeit, Messlauf mit Motor (Version "M") oder manuell (Version "H"), digitale Leuchtanzeige mit doppeltem Display, einfach und intuitiv zu bedienende Tastatur für die Eingabe der Daten und die Programmwahl, Datenverarbeitungseinheit mit 16-Bit-Mikroprozessor, Auflösung von 1 g (1/10 oz) im PKW-Bereich und 10 g (0,5 oz) im LKW-Bereich, Anzeige der Unwuchtwerte in Gramm oder Unzen, verfügbare Auswuchtarten:

- Standard für beidseitiges dynamisches Auswuchten von Felgen
- Alu für Leichtmetallfelgen, Statik auf nur einer Ebene
- Dienstprogramme: Kalibrierung, Diagnose, optionales Set zur Stromversorgung über externe 12-V-Batterie (nur für die Version "H" erhältlich)

Abmessung	1300 x 500 x 905 mm
Felgenbreite, max.	20"
Felgen-Ø, max.	28"
Radgewicht, max.	150 kg
Rad-Ø, max.	1320 mm
Wellen-Ø	46 mm
Gewicht	133 kg

Messdrehzahl 80/120 U/min

Anwendungsbereich

für demontierte Räder von LKW, Autobussen, PKW und Nutzfahrzeugen

Bestell-Nr.

9248 631 020



Radauswuchtmaschine

ATH-1200

stationäre Wuchtmaschine mit pneumatischem Radheber, mikroprozessorgesteuerte Doppel-LED-Anzeige, automatischer Ablauf mit pneumatischer Radabbremmung und Programmwahl zwischen 9 Ausgleichsmethoden, statischem und dynamischem Wuchten sowie Alu-Programmen, integrierte Software für Kalibrieroutine, spezielle LKW-Rad-Spannaufnahmen

Druckluftanschluss	8-10 bar
Felgenbreite	5-20"
Felgen-Ø	PKW 9,5-24", LKW 15,5-30"
Felgenloch-Ø	45-290 mm
Messzeit	5-10 s
Radgewicht, max.	160 kg
Auswuchtgenauigkeit	1 g
Gewicht	305 kg
Spannung	400 V

Lieferumfang

inklusive 5-Punkt-Zentrierflansch und 5 Konen

Bestell-Nr.

9539 001 200





Radauswuchtmaschine

Probance 7910

mobile, handangetriebene Radwuchtmaschine, manuelle Raddateneingabe über Tastatur, Radantrieb für schwere Räder mittels Handkurbel über das mechanische Übersetzungsgetriebe, Radzentrierung mittels Spindel, Messdrehzahl kleiner 100 U/min, daher keine Radschutzhaube erforderlich, ALU-M-Programm zur automatischen Positionierung der Klebegewichte in der Felgenschüssel, Optimierungs- sowie Split-Programm zur Hinterspeichenplatzierung, 12/24 Volt externe Stromversorgung möglich

Abmessung	875 x 1210 mm
Anschluss	115-230/50-60/1 V/Hz/Ph
Felgenbreite, max.	20"
Radgewicht, max.	250 kg
Rad-Ø, max.	1300 mm
Felgen-Ø, max.	26,5"
Wellen-Ø	40 mm
Messzeit	8-20 s
Gewicht	150 kg

Anwendungsbereich

für LKW-, LLKW-, Bus- und PKW-Räder

Lieferumfang

- 1 x LKW Flanschpaket
- 1 x 15-Arm-Stern
- 1 x 14-Arm-Stern
- 1 x Aufnahmeflansch
- 5 x Zentrierbolzen
- 5 x Mutter
- 1 x Distanzscheibe G40
- 3 x Konus, 43 - 69, 60 - 81, 79 - 110 mm
- 1 x LLKW-Konus, 97 - 170 mm
- 1 x Spannmutter
- 1 x Spannhäube
- 1 x Felgenbreitenmesslehre

Bestell-Nr.

9245 189 160



Reifenmontiermaschine

ATH M52

mit pneumatischem Heckschwenker, neue verwindungssteife Konstruktion mit hochpräziser Laserschnittverarbeitung, Hammerschlag-Pulverbeschichtung, sehr widerstandsfähig, Spannungsbereich außen bis 22" (zusätzlich verstellbar um -2"), pneumatische Montagekopf-Spannung mit einstellbarer automatischer vertikaler und horizontaler Felgenentfernung, selbstzentrierendes, voreinstellbares 4-Spannbacken-System mit 2 doppeltwirkenden ALU-Spannzylindern, doppeltwirkender seitlicher Aluminium-Abdrückzylinder mit seitlichem Abdrücker mit Antiklemmsystem, ausziehbarer Ventilblock mit Aluminium-Ventilen und ergonomisch angeordneter Fußpedalsteuerung

Spannbereich innen 14-26"
 Spannbereich außen 12-22"
 Felgenbreite 4-13"
 Rad-Ø, max. 1050 mm

Montagegeschwindigkeiten 7 U/min

Anwendungsbereich

PKW-Reifen

Lieferumfang

Stahlmontagekopf, Kunststoffschleifstück-Satz, Kunststoffbacken lang



Bestell-Nr.

3243 151 031

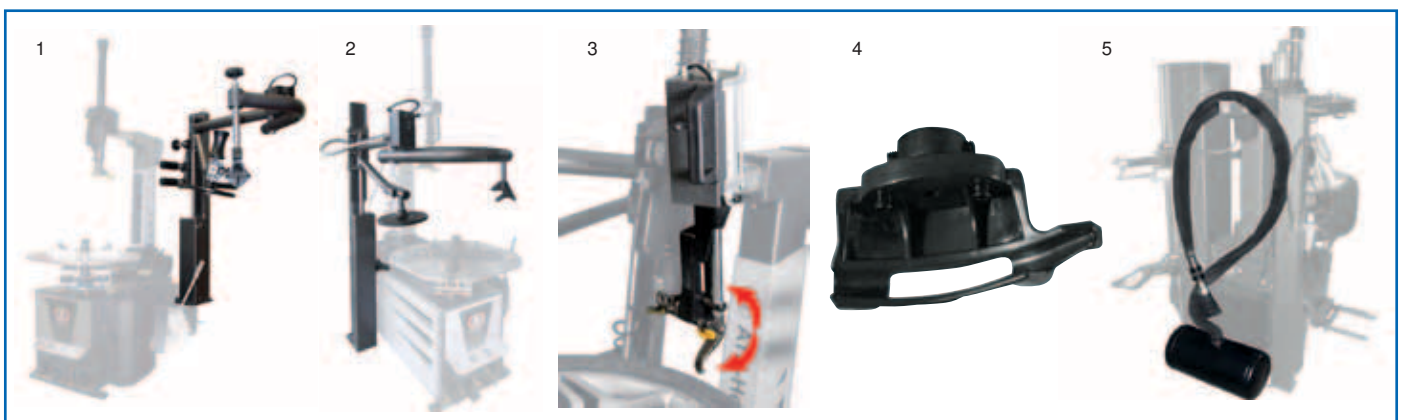

Zubehör

Beschreibung	Abb.	Bestell-Nr.
Montagearm, ATH A34, rechts	1	9539 001 971
Montagearm, ATH A31, links	2	9539 151 017
Montagefinger, ATH 151044	3	9539 151 044
Kunststoff Montagekopf, ideal für Alufelgen	4	3243 000 844
Reifenbefüllgerät	5	9539 151 045



1

Reifenmontiermaschine PROMAXX 8200-2

pneumatisch nach hinten schwenkbare Montagesäule, pneumatische Verriegelung des Montagekopfes, selbstzentrierende Spannvorrichtung, bidirektionaler pneumatischer Abdrückzylinder, Reifen schonende Abdrückschaufel, Wartungseinheit, Maßstab Spannklaue, Kunststoffschutz für Spannklaue

Felgenbreite	12"
Rad-Ø	1040 mm
Spannbereich innen	13-23"
Spannbereich außen	10-20"
Abdrückkraft	1500 kg
Drehzahl	6-15 min ⁻¹
Leistung	0,75 kW
Betriebsdruck	8-10 bar
Schalldruckpegel	70 dB(A)
Gewicht	260 kg
Länge	1600 mm
Breite	1080 mm
Höhe	1760 mm

Anschluss 230 V/50 Hz/1 Phase

Anwendungsbereich

für PKW-Reifen

Lieferumfang

europäischer Standard-Luftanschluss, Montierhebel, Felgenschoner aus Kunststoff (zur Befestigung an der Abdrückschaufel, an den Spannklaue, am Montagekopf, am Montierhebel), patentierte Spannklaueverstellung zur einfachen Anpassung auf 20", 22" oder 24"

Bestell-Nr.

9245 190 080



Reifenmontiermaschine A 2020 MI 2V

Zuverlässigkeit und tausendfach in der täglichen Fachpraxis bewährte Leistungsmerkmale, Abstimmung auf alle Reifentypen und Eignung selbst für schwierigste Einsatzumgebungen sind die Gründe des anhaltend großen Erfolgs dieser neuen, maßstabsetzenden Maschinenversion, sie arbeitet automatisch, verfügt über eine pneumatisch nach hinten kippbare Montagesäule und ein Spannfutter bis 20" Felgenreöße

Abdrückkraft	15,5 kN
Antriebsleistung	0,75 kW
Arbeitsbereich	8-24"
Betriebsdruck	10 bar
Rad-Ø, max.	1100 mm
Spannbereich außen	10-20"
Spannbereich innen	13-23"
Höhe	1835 mm
Breite	1090 mm
Tiefe	1700 mm
Gewicht	252 kg

Anwendungsbereich

zum Demontieren und Montieren von Rädern von PKWs, leichten Nutzfahrzeugen und Motorrädern

Bestell-Nr.

9248 631 030





Radauswuchtmaschine

ATH W42-2D

Hammerschlag-Pulverbeschichtung, sehr widerstandsfähig, Elektromotorantrieb mit Laufruhoptimierung, Mikroprozessorsteuerung mit Dreifach-LED-Anzeige, **2D-Funktion: automatische Übernahme von Abstandsmaß und Raddurchmesser**, digitale und optische Positionsanzeige der Gewichte durch LED und Laser (LPS), Programmwahl: Statische und dynamische, ALU-Programme, ALU-Gewichtsoptimierung inklusive Splitting-Programm, Radschutz mit automatischer Start-Stopp-Funktion, pedalbetätigte Feststellbremse und Rad-Innenbeleuchtung, ergonomisch angeordnetes Frontbedienfeld und große Ablage, **40 mm Wellendurchmesser** und Schnellspannmutterspannung, 4 Spannkonen von 44-133 mm mit Konushalterungen

Felgenbreite, max.	1,5-20"
Felgen-Ø, max.	13-24"
Messzeit	7 s
Gewicht	118 kg
Radgewicht, max.	65 kg

Mittenlochdurchmesser Felge max. 44-133 mm

Anwendungsbereich

PKW-, Motorrad- und LLKW-Räder

Bestell-Nr.

3243 150 031

Zubehör

Beschreibung

Bestell-Nr.

Hebegerät, RRH 1107, pneumatisch

3243 150 032



Radauswuchtmaschine

Probalance 7320

kosteneffiziente Lösung für kleine und mittlere Werkstätten, kompakt und einfach zu bedienen, vollautomatische Programmwahl, automatische Erfassung von Raddurchmesser und -abstand, Messlaufzeit einstellbar, Optimierungs- sowie SPLIT-Programm zur Hinterspeichenplatzierung, Messdrehzahl kleiner 100 U/min, daher keine Radschutzhaube erforderlich, Floor-to-floor-Zeit ca. 1,5 Minuten pro Rad, Alu-, PAX-, Matching- und Hinterspeichenprogramm

Felgenbreite	1,5-20"
Felgen-Ø	10-26"
Radbreite, max.	510 mm
Rad-Ø, max.	34"
Radgewicht, max.	70 kg
Messzeit	6-8 s

Anwendungsbereich

PKW-Räder (mittels optionalem Zubehör auch für LLKW- und Motorrad-Räder geeignet)

inklusive Einweisung

Bestell-Nr.

9245 188 600



Radauswuchtmaschine EM7240 DD PR

mit Display für PKW-, Kleintransporter- und Motorräder, niedrige Auswucht-drehzahl (98 U/min), um die Messlaufzeiten zu verringern und die Gefahren durch drehende Elemente einzuschränken sowie Energie einzusparen, manuell betätigte Bremse zum Spannen der Radträgerwelle, einfach zu bedienende Tastatur für die Dateneingabe und die Programmauswahl

Verfügbare Auswuchtarten:

- Standard-dynamisch auf beiden Felgenseiten
- Aluminium-Programm mit 7 verschiedenen Möglichkeiten für Leichtmetallfelgen (mit Profilmessung)
- dynamisches Auswuchten von Motorradfelgen
- „OPT accelerato“ Programm zur Optimierung der Laufruhe

Gewicht-Hinterspeichenplatzierung möglich

Ausführung manuell, mit Display
Felgenbreite, max. 20"
Felgen-Ø, max. 23"
Gewicht 52 kg
Radgewicht, max. 65 kg

Radgewicht, max. mit Befestigung am Boden: 75 kg, mit Stützfuß 50 kg

Kit zur Versorgung über eine externe 12-V-Batterie auf Anfrage



Bestell-Nr.

9248 631 036



Zubehör für alle Reifenmontier- und Wuchtmaschinen

Beschreibung	passend für	Abb.	Bestell-Nr.
Wulsthalteklemme	alle gängigen Alu-Felgen	1	9245 193 606
Spannklauen-Satz	LKW-Reifenmontiermaschinen ATH	2	9539 721 406
Alu-Spannring-Satz, 3-teilig, 17,5", 19,5", 22,5"	Reifenmontiermaschine Promont 924	3	9245 193 550
LKW-Montagehebel	alle Maschinen	4	9247 834 774
Montagehebel-Nase	alle Maschinen	5	9247 840 892
Abdrückteller	Reifenmontiermaschine Promont 924	6	9245 193 479
Alu-Schutzring	22,5"-Alu-Felgen	7	9245 199 510
CEE-Phasenwender	alle Maschinen, außer ATH	8	9534 873 895



Abbildung zeigt auch Sonderzubehör.

Radmontagegerät

WTA 500, hydraulisch

verwendbar für alle Räder mit einem Durchmesser von 350 bis 1300 mm, beugt Schäden an Körper und Rücken vor und verhindert die Beschädigung von Gewinden bei der Montage/Demontage der Räder und Naben, verstellbare Führungsarme, optional mit Kran nachrüstbar z. B. zur Montage von Bremstrommeln

Rahmenbreite 854 mm

verstellbare Führungsarme 270-710 mm

totale Breite 988 mm

totale Höhe 1182 mm

totale Länge 870 mm

min. Hubhöhe über Rollen 106 mm

max. Hubhöhe über Rollen 717 mm

Rollenlänge 600 mm

drehbare Räder Durchmesser 100 mm

feste Räder Durchmesser 125 mm

Bestell-Nr.

5322 520 012

Zubehör

Beschreibung

Anbaukran

Bestell-Nr.

5322 520 013



Radmontagegerät

WT 1500

verwendbar für alle Räder mit einem Durchmesser von 920 bis 2300 mm, kräftiger Sicherheitsbügel hält das Rad fest und garantiert Stabilität beim Handling, 3 Rollenlager pro Seite sichern einfaches Handling von großen Rädern, genaue Justierung von Heben und Senken mittels des mechanischen Handrades, gute Manövrierfähigkeit wegen großer und kräftiger Räder

Rad-Ø	150 mm	Tragkraft	1500 kg
Reifenbreite, max.	1100 mm	Länge	1160 mm
Rollenabstand	720-1380 mm	Breite	1360-2380 mm
Rollenlänge	740 mm	Höhe	1360 mm
Rollen-Ø	80 mm	Gewicht	150 kg

max. Hubhöhe über Rollen 250 mm

Anwendungsbereich

ideal für schnellen und ergonomischen Reifenwechsel bei Traktoren, Land- und Baumaschinen etc.

Bestell-Nr.

5322 520 014





Radmontierer

Rollen, Drehen, Anheben und Absenken, gewährleistet leichten Transport, leichte Demontage und Montage von LKW-Rädern, 1-Mann-Bedienung, 3 Einstellungen der Rollen je nach Reifengröße, großartiges Werkzeug für den Servicewagen, Hebel einfach zu entfernen, vermeidet Schäden an Radbolzen und teuren modernen Felgen, jetzt mit verlängerten Rollen – ideal für Breitreifen

Tragkraft max. 250 kg
 passend für Radgrößen von 6,5" bis 22,5"
 Gewicht 11,2 kg

Bestell-Nr.

9530 471 105



Reifenmontage-Set

mobil

einfaches System zur Demontage und Montage schlauchloser LKW-Reifen, durch einfache Hebelwirkung wird ein schneller Reifenwechsel ermöglicht, unabhängig im Pannfall und keine Wulstbeschädigungen machen diesen Geräte-Satz zu einem unentbehrlichen Wegbegleiter beim Reifenwechsel

Reifengröße 17,5-24,5"

Lieferumfang

1 Gabelkopf, 1 Montierplatte, 1 Montierkeil, 1 Hebelstange, 2 Felgenkranzhalter, 1 Demontage- und Montagestange, 1 Kanne à 4 Liter Spezialschmiermittel, 1 Dosierflasche, 1 Koffer für Kleinteile und Bedienungsanleitung, Demovideo

Ausführung

10-teilig

Bestell-Nr.

9539 310 050



Reifenmontage-Set

für Standard-LKW-Reifen

Reifengröße 17,5-24,5"

Ausführung

3-teilig

Bestell-Nr.

9539 310 110

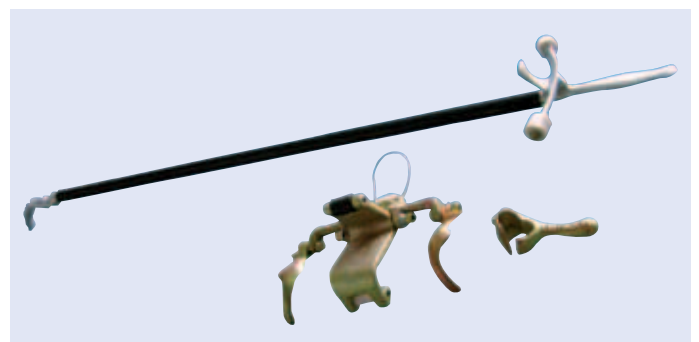



Reifenabdrücker

Tyre Ex

geeignet für die Reifendemontage auf schwierigen EVA-Rädern, drückt den Reifen vom Felgenhorn über die Sicherheitswulst, durch spezielles Demontage- und Montagefluid wird kein Schaden an der Felge verursacht, für mobile und stationäre Einsätze geeignet

Lieferumfang

Fluid (4 Liter), leere Dosierflasche (1 Liter)

Bestell-Nr.

9539 310 010

Zubehör

Beschreibung

Bestell-Nr.

Adapter

9539 310 040

Reifenmontage- und Demontagefluid

9539 310 030



Rangierhilfe

hebt Fahrzeuge mit Hilfe eines hydraulischen Fußpedals sanft an, leicht rollbar in jede Richtung, gedämmte Auflagefläche, bei Verwendung von 2 Geräten 180°-Drehung, bei 4 Geräten 360°-Drehung möglich

Tragkraft 680 kg
Breite 54,5 cm
Höhe 19,5 cm
Tiefe 63 cm
Armhöhe 11,5 cm
Gewicht 18 kg

Bestell-Nr.

9539 003 030





Grubenheber GD 150-1, lufthydraulisch

Bedienung des Hebers in ergonomisch korrekter Arbeitshöhe am Fahrgestell, das moderne Design ermöglicht eine sehr schlanke Formgebung des Zylinders, schnelle und präzise Lufthydraulik mit Eilgang auf- und abwärts, verschiebbarer Hubzylinder mit federgelagerten Kugellagern, reibungsarmes, hartes Gleitlager am Fahrgestell bzw. der Aufhängung, Wartungseinheit serienmäßig

Ausführung	hängend
Tragkraft	15 t
Kolbenhub	800 mm
Höhe, max.	1820 mm
Höhe, min.	1020 mm

Optionale Varianten:

Verstellbereich 1 = 850-1150 mm (kurzfristig lieferbar)

Verstellbereich 2 = 590-890 mm (auf Anfrage)

Verstellbereich 3 = 1110-1400 mm (auf Anfrage)

Lieferumfang

mit Aufhängung

Viele moderne Fahrzeuge müssen heute an 2 Punkten angehoben werden. Einsatz von Achstraversen prüfen!



Bestell-Nr.

5322 520 136



Grubenheber GGD 150-F

flexibel für den Einsatz in einer Grube als auch auf dem Werkstattboden unter einer Bühne, der Teleskopzylinder macht ihn auch ideal für Getriebereparaturen, eingebaute manuelle Fußpumpe zur Feinjustierung, schnelle und präzise Lufthydraulik mit Eilgang auf- und abwärts, federgelagertes Fahrgestell sichert unbeabsichtigte Bewegungen beim Hub ab 800 kg, Totmannsteuerung und Sicherheitsventil für maximale Sicherheit, einsetzbar für alle traditionellen Hubaufgaben

Ausführung	bodenlaufend	Höhe, min.	921 mm
Tragkraft	15 t	Bodenplatte	844 x 1004 mm
Aufnahme-Ø	60 mm	Luftverbrauch	350 l/min
Betriebsdruck	12 bar	Zylinder-Ø	60 mm
Kolbenhub	1285 mm	Gewicht	250 kg
Höhe, max.	2206 mm		



Bestell-Nr.

5322 520 127

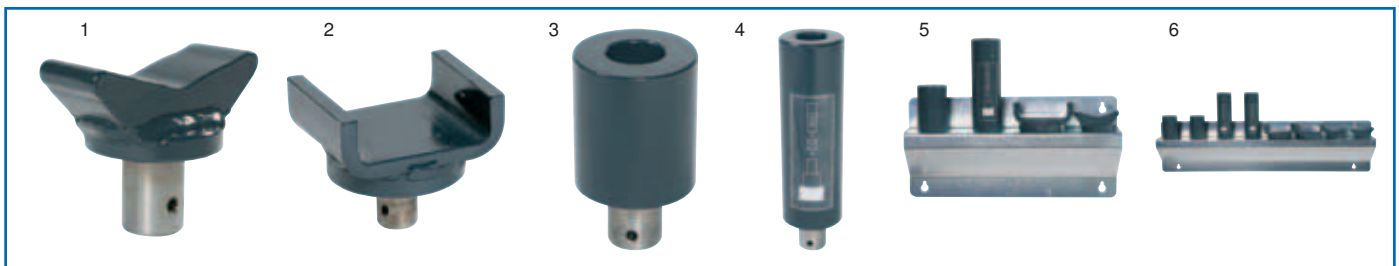

Zubehör

Beschreibung	Abb.	Bestell-Nr.
V-Sattel, Breite 100 mm	1	5322 520 141
U-Sattel, Breite 100 mm	2	5322 520 142
Verlängerung für Wagenheber, 100 mm	3	5322 520 143
Verlängerung für Wagenheber, 200 mm	4	5322 520 144
Wandhalterung, VB 1, für Verlängerungen und Sättel	5	5322 520 165
Wandhalterung, VB 2, für Verlängerungen und Sättel	6	5322 520 166



Abstützbrücke

AB

für sicheres und stabiles Abstützen des Fahrzeuges, mit federgelagerten Laufrollen für leichtes Verschieben in der Grube, wird auf Grubenbreite angefertigt

Tragkraft 20 t
Höhe 0-625 mm

Bestell-Nr.

5322 520 138



2



Achstraverse

T4

die aktuelle Actros-Baureihe (Markteinführung Herbst 2011) als auch die Vorgängermodelle können lt. Hersteller nur zweipunktuell angehoben werden, dies gilt sowohl für die Hinter- wie auch für die Vorderachse, lediglich bei Pannenreparaturen vor Ort etwa auf der Autobahn dürfen die Fahrzeuge punktuell mit einem Rangierwagenheber an den vorgegebenen Aufnahmepunkten angehoben werden, die Tragsteller der LKW-Achstraverse können in der Breite verstellt und an beliebige Lastaufnahmepunkte angepasst werden

Tragkraft 15 t
Verstellbereich 125-750 mm
Aufnahme-Ø 60 mm

Bestell-Nr.

5322 520 139



Bitte bei Bestellung Fabrikat des Grubenhebers und den Aufnahmedurchmesser angeben. Adaption mit verschiedenen Aufnahmedurchmessern auf Anfrage lieferbar!



Achstraverse

T5-1

Zur sicheren Zweipunktaufnahme an der Achse oder wenn am Differenzial nicht angehoben werden kann. Bei 1400 mm Auszugslänge wird eine Tragkraft von 15 t realisiert und bei maximalem Auszug von 1500 mm Mitte Tragsteller 11,5 t.

Neu: 2 Traversen in einer! Somit können mit dieser Achstraverse nahezu alle Fahrzeuge problemlos aufgenommen werden.

Tragkraft 15/11,5 t
Aufnahme-Ø 60 mm

Bestell-Nr.

5322 520 149



Bitte bei Bestellung Fabrikat des Grubenhebers und den Aufnahmedurchmesser angeben. Adaption mit verschiedenen Aufnahmedurchmessern auf Anfrage lieferbar!

Zubehör

Beschreibung	Bestell-Nr.
Adapter, Blitz 55 mm auf AC 60 mm, beidseitig Vaterteil	5322 520 147
Adapter, Slift 45 mm auf AC 60 mm, beidseitig Vaterteil	5322 520 148

Weitere Adapter auf Anfrage!



2

Getriebeplatte

kipbar nach allen Seiten +/- 10° für präzise Demontage und Montage von Getrieben, extrem flache Konstruktion bietet viele Anwendungsmöglichkeiten, robuste Konstruktion sichert optimale Stabilität

Tragkraft 1 t
 Abmessung 542 x 385 mm
 Aufnahme-Ø 60 mm

Anwendungsbereich
 LKW, Busse und PKW

Lieferumfang
 2 Spannblätter, 4 magnetische Gummiauflagen

Bestell-Nr.

5322 520 122



Bitte bei Bestellung Fabrikat des Grubenhebers und den Aufnahme-Ø angeben. Adapter mit verschiedenen Aufnahme-Ø auf Anfrage lieferbar!

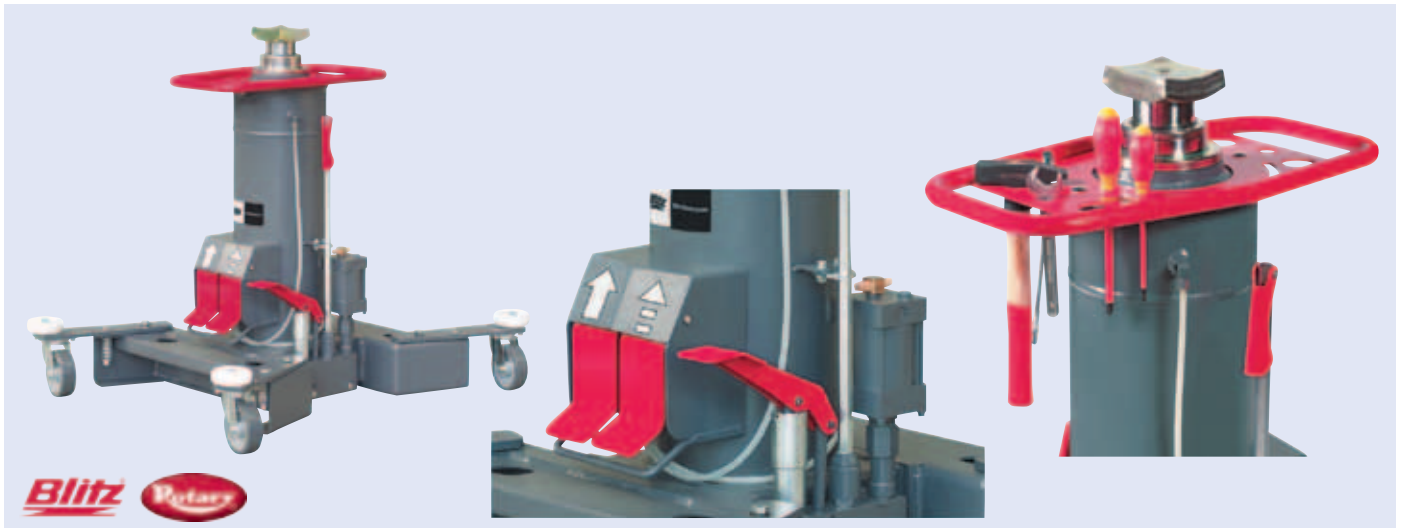

Grubenheber

Blitz X15/15 Basic

ergonomisches Fahrgestell, integrierte Werkzeugablage, schlanke Bauweise, hydraulisch-pneumatischer Schnellhub, stufenloser Fußfeinhub, nadelgelagerte Fahrgestellrollen, extra lange Zylinderführung, 2-Schicht-Lackierung

Tragkraft 15/15 t
 Aufnahme-Ø 55 mm
 Hub 1200 mm
 Bauhöhe 975 mm
 Höhe, max. 2175 mm
 Gewicht 280 kg

Bestell-Nr.

9534 004 361



Hebebühne

ATH2.50H3-L, elektrohydraulisch

sehr lange Tragearme für Aufnahme von z. B. Sprinter lang an den **vorgegebenen** Aufnahmepunkten, großdimensionierte und robuste Säulen aus 6 mm dickem Stahlblech, Hebebühne ist pulverbeschichtet, elektromagnetische Entriegelung der Sicherheitsrasten, teleskopierbare, 3-teilige Tragearme mit höhenverstellbaren Aufnahmen, automatische Entriegelung der Tragarmsicherungen, sichere Gleichlaufsteuerung durch 10 mm starke Zugseile, Überfahrblech und Quertraverse zum Schutz von Hydraulikschlauch und Gleichlaufseilen, Endschalter für Hubbegrenzung oben entlastet die Hydraulikpumpe und CE-Stopp beim Senken, Säulenabdeckband für Zylinder und Seile, Gleichlaufzugseile

Absicherung	3C16 A
Abstand	3300 mm
Auffahrtöhe	45 mm
Durchfahrbreite	3030 mm
Gesamtbreite	4050 mm
Gesamthöhe	3180 mm
Hubhöhe	1900 mm
Hubzeit	55 s
Motorleistung	2,2 kW
Senkzeit	42 s
Spannung	400 V
Tragarmauszug	1000-1950 mm
Tragkraft	5 t
Gewicht	1200 kg
Unterschwenkhöhe	115 mm

bauseitige Mindestvoraussetzungen: Beton-Stärke/-Qualität 220 mm/C20/25 mit Bewehrung, mit Zusatzbefestigungswinkel
Phasen 3 ~ 400 V/50 Hz

Anwendungsbereich

Aufnahme Sprinter oder Crafter lang auf Originalaufnahme möglich

Lieferumfang

ohne Öl, ohne Befestigungsmaterial

benötigte Menge Hydrauliköl: 13 Liter

Bestell-Nr.

9539 622 061



Hebebühne

ATH 2.50HX3-L Transporter 5 T

Modell wie vor, jedoch mit oben laufenden Gleichlaufseilen und Hydraulikschlauch, über eine Quertraverse

Gewicht	1400 kg
Gesamthöhe	5325 mm
Ölmenge	14 l

Bestell-Nr.

9539 622 076



Zubehör für Hebebühne ATH2.50H3-L/ATH 2.50HX3-L Transporter 5 T

Beschreibung	Abb.	Bestell-Nr.
Aufnahmeerhöhung, Höhe 100 mm	1	9539 622 062
Aufnahmeerhöhung, Höhe 200 mm	2	9539 622 063
Hydrauliköl, HLP ISO 32, 5 l Kanister	3	2822 488 611
Klebeanker-Satz mit Gewindeschraube M16, 16-teilig		9539 090 520
Aufsatzgarnitur für Aufnahmeerhöhung für MB Sprinter, VW Crafter ab 2006	4	9539 622 071
Aufsatzgarnitur für Aufnahmeerhöhung für Citroen Jumper, Peugeot Boxer, Fiat Ducato ab 2006	5	9539 622 072
Aufsatzgarnitur für Aufnahmeerhöhung für Renault Master, Opel Movano, Nissan Interstar ab 2010	6	9539 622 073

Für alle Hebebühnenfabrikate gilt: Lassen Sie Ihre Hebebühnenmontage durch eine Fachfirma durchführen. Gerne helfen wir Ihnen bei der Wahl des richtigen Serviceunternehmens, denn bei Selbstaufbau entfallen alle aus Montage und Inbetriebnahme resultierenden Garantieansprüche gegenüber dem Hersteller und Ihrem Händler.

Fordern Sie dazu die Liste Montagevoraussetzungen an.

EUROPART
informiert



Hebebühne SPO54E-EH2

Hydraulische 2-Säulen-Hebebühne, manuelle Steuerung: Heben per Knopfdruck, Senken über manuellen Hebel, manuelle Sicherheitsarretierung, hydraulische Bauweise.

Lastfrei gelagerte Synchronisations-Seilzüge stellen den Gleichlauf der Tragarme sicher.

Die beidseitig integrierte mechanische Sicherheitsklinke fixiert den Hubschlitten im Notfall und sorgt damit für Sicherheit am Arbeitsplatz.

Die elektro-hydraulische Bauweise sorgt für eine geringe Geräuschkentwicklung und effektives Arbeiten.

In jeder Hubsäule befindet sich ein wartungsfreier Hochdruckzylinder.

Die Tragarme werden beim Anheben automatisch arretiert. Ist die Bühne vollständig abgesenkt wird diese Arretierung selbstständig gelöst. Die besonders feine Rasterung und eine manuelle Entriegelungsfunktion erweitern den Bedienungskomfort.

Die obere Abschaltung verhindert das zu hohe Anheben der Last. Fahrzeuge mit größerer Bauhöhe sind dadurch wirksam vor Beschädigungen geschützt.

Die grundrahmenfreie Konstruktion vermeidet Stolperfallen am Werkstattboden und senkt die Installationskosten.

Tragkraft	5000 kg
Hub	1989 mm
Gesamthöhe	4780 mm
Gesamtbreite	3496 mm
Durchfahrbreite	2613 mm
Motorleistung	3 kw
Hubzeit	60 s

Abschalhöhe 4310-4070 mm

Tragarmlänge vorne/hinten min. 764 mm, max. 1640 mm

Drehtellerhöhe min. 117 mm, max. 174 mm

Säulenabstand lichtetes Maß 2949-2695 mm

elektrischer Anschluss (3 Phasen) 400 V, 50 Hz

benötigte Ölmenge: 11 Liter

benötigte Schwerlastanker: 10 Stück

Zweiseitenbedienung inkl.



2

Bestell-Nr.
9534 004 280



Zubehör

Beschreibung	Abb.	Bestell-Nr.
4-teilig (4 x 200 mm)	1	9534 004 301
8-teilig (4 x 89 mm, 4 x 127 mm)	2	9534 004 300
Hydrauliköl, 20 l Kanister	3	9909 000 046
Schwerlastanker mit Sechskantmutter	4	9514 936 633



4-Säulen-Hebebühne

SM65-55

wartungsfreier Hydraulikzylinder, Plattform verschiebbar, automatische Drahtseilbruchsicherung, „Heben“ und „Senken“ über Drucktasten, pneumatische Absetzvorrichtung mit automatischer Entriegelung, einstellbare Klinkenleisten in den Hubsäulen

Druckluftanschluss	8-10 bar
Gesamtlänge	6940 mm
Gesamtbreite	3405 mm
Plattformlänge	5500 mm
Plattformbreite	650 mm
Hub	1900 mm
Hubzeit	40 s

Bestell-Nr.

9534 004 282

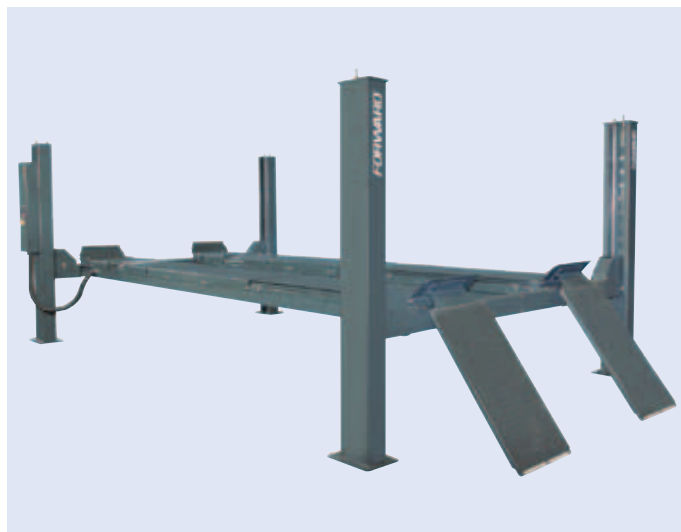

Hebebühne

ATH RSH3000M

fahrbare Reifendienst-Scherenhebebühne, problemlos verfahrbar mittels Mobil-Set, ohne Installationsarbeiten auf jedem ebenen, befestigten Untergrund aufstellbar, keine Druckluft erforderlich, mechanischer Gleichlauf durch untenliegende Querverbindung, elektromagnetische Entriegelung der Sicherheitsrasten, mit mechanischem Kipphebelsystem, um mit voller Kraft von unten heben zu können, feststellbare Auffahrklappen für die Verlängerung der Aufnahmefläche

Absicherung	3C16 A
Antriebsleistung	2,2 kW
Antriebsspannung	230 V AC
Aufnahmebreite	460 mm
Aufnahmelänge	1400-1900 mm
Gewicht	490 kg
Hubhöhe	105-960 mm
Tragkraft	3000 kg

Bestell-Nr.

9539 680 007



Hebegerät für Reifen

mit dem patentierten Wheel Assist (AUTOMECHANIKA INNOVATION AWARD FINALIST) wird es einfacher schwere Räder (über 25 kg) zu (de)montieren, positionieren und transportieren, 2 Gasfedern garantieren eine stufenlose verstellbare und genaue Positionierung, mit eingebauter Bremsfunktion, Wheel Assist benötigt keinen Strom oder Druckluft und kann deswegen autonom in der Werkstatt funktionieren, entwickelt in Partnerschaft mit Reifenexperten mit dem Ziel, mehr Ergonomie zu bringen, ohne dass Zeit verloren geht, 3 Jahre Garantie

Höhe, max. 710 mm

Bestell-Nr.

9539 310 153

Zubehör

Beschreibung

Upgradekit für Wheel Assist, das Upgrade garantiert das Arbeiten auf Brusthöhe und effizienteres manövrieren bei Platzmangel, erhöht max. die Höhe um 280 mm

Bestell-Nr.

9539 310 154

Reifen leichter heben

Die Fahrzeugräder von SUVs und Transportern werden immer größer und dadurch auch schwerer. Das wissen auch die Werkstätten und besonders die Monteure, die bei einem Montage- und Auswuchtvorgang mindestens 24 Radhebevorgänge pro Fahrzeug durchführen. Zudem kommt, dass die Sicherheitsvorschriften der Berufsgenossenschaften besagen, dass ein Mitarbeiter nicht mehr als 30 kg heben darf. Diese Obergrenze ist bei neuen Fahrzeugrädern schnell überschritten. Radmontagewagen wie der Wheel Assist helfen dabei der körperlichen Überbeanspruchung vorzubeugen und helfen Räder leicht am gehobenem Fahrzeug zu montieren.

EUROPART
informiert



Werkzeughalter gekröpft, magnetisch, für alle Säulen-Hebebühnen

zur Aufnahme der wichtigsten Reifenwechselwerkzeuge direkt an der Hebebühne, wie z. B. Schlagschrauber, Drehmomentschlüssel, Nüsse, Kreide

Lieferumfang

4 Einsätze, Drehmomentschlüssel, Reifenkreide



Bestell-Nr.

9539 641 168



Wagenheber hydraulisch, Unterstellausführung

mit Sicherheitsventil gegen Überlast, Verwendung vertikal, mit Verlängerungsgewindespindel, Ganzschweißkonstruktion, mit doppelter Kolbenführung für max. Belastbarkeit, Pumpstange 3fach zerlegbar

Temperaturbereich -20 bis +70 °C

TÜV/GS-geprüft, CE



Tragkraft	Hubhöhe	Hub	Spindelverstellung	Gewicht	Bestell-Nr.
2 t	170-365 mm	115 mm	80 mm	3,1 kg	9539 650 100
5 t	212-462 mm	150 mm	100 mm	5,1 kg	9539 650 104
8 t	220-480 mm	150 mm	110 mm	6,6 kg	9539 650 106
10 t	220-480 mm	150 mm	110 mm	7,1 kg	9539 650 108
12 t	230-495 mm	155 mm	110 mm	8,3 kg	9539 650 110
15 t	230-495 mm	155 mm	110 mm	9,3 kg	9539 650 112
20 t	242-520 mm	168 mm	110 mm	11,9 kg	9539 650 114
30 t	244-492 mm	140 mm	108 mm	21,7 kg	9539 650 118



Wagenheber ATD 10-120, hydraulisch

Unterstellwagenheber mit besonders niedriger Bauweise, insbesondere für Busse und LKW mit niedrigen Lastaufnahme Punkten

Tragkraft 10 t
Bauhöhe 120 mm
Endhöhe 230 mm

Lieferumfang

Pumphebel, 3-teilig



Bestell-Nr.

9242 089 831



Wagenheber ATN 10-175, hydraulisch

Unterstellwagenheber mit querliegendem Pumphebel für Arbeiten unter beengten Verhältnissen

Ausführung 2 Kolben
Tragkraft 10 t
Bauhöhe 175 mm
Endhöhe 385 mm

Lieferumfang
Pumphebel, 3-teilig



Bestell-Nr.

9240 020 100

2



Wagenheber lufthydraulisch

pneumatisch oder manuell zu bedienen, mit Verlängerungsspindel, Zylinder und Pumpkolben sind chromiert

Tragkraft 20 t
Hubhöhe 245-470 mm
Gewicht 16,5 kg



Bestell-Nr.

9539 310 130



Wagenheber lufthydraulisch

nur pneumatisch zu bedienen, mit Verlängerungsspindel, Zylinder und Pumpkolben sind chromiert

Tragkraft 20 t
Hubhöhe 148-260 mm
Gewicht 11 kg



Bestell-Nr.

9539 310 132



Wagenheber lufthydraulisch

Chrom-Hauptstempel und Aluminium-Druckluftmotor für optimale Lebensdauer, Schlauch mit integriertem Luftfilter, Hubhöhe mit Adapter maximal 493 mm

Tragkraft 20 t
Hubhöhe 185-373 (493) mm
Gewicht 45 kg

Lieferumfang

3 Adapterstücke: 2 x 50 mm, 1 x 20 mm

Bestell-Nr.

9539 310 085



Rangierwagenheber lufthydraulisch

alle GT-Modelle unterliegen strengen Auflagen und sind nach EWG-Richtlinie 89/392 konstruiert, so dass sie sich im gewerblichen Einsatz durch die anspruchsvollsten Kfz-Mechaniker und Monteure der Welt beweisen können, 3-Jahre-Garantie

Hubhöhe 185-285 mm
Tragkraft 35 t

Höhe (mit Adapter) max. 425 mm

Lieferumfang

Adapter (Verlängerung) 80 + 40 + 20 mm

Bestell-Nr.

9539 310 082





Rangierwagenheber GT 4532, lufthydraulisch

alle GT-Modelle unterliegen strengen Auflagen und sind nach EWG-Richtlinie 89/392 konstruiert, so dass sie sich im gewerblichen Einsatz durch die anspruchsvollsten Kfz-Mechaniker und Monteure der Welt beweisen können, 3 Jahre Garantie

Ausführung fahrbar, kompakt und flach
Hubhöhe 150-280 mm
Tragkraft 45/20 t

Höhe, max. (mit Adapter) 420 mm

Anwendungsbereich

besonders geeignet für den Pannenservice und für die Werkstatt

Lieferumfang

Adapterverlängerung 80 mm, 40 mm, 20 mm, Teller max. 10 t

Bestell-Nr.

9539 310 081



2



Rangierwagenheber AJ-40T2FL, lufthydraulisch

TDL ist ausschließlich spezialisiert auf die Produktion lufthydraulischer Heber, die Fertigungstiefe ist beeindruckend, die Geräte, insbesondere deren Dichtungen, sind geeignet für Temperaturen von -25 °C bis +60 °C, sie sind für den harten täglichen Einsatz konstruiert

Tragkraft 40/20 t
Betriebsdruck 8-12 bar
Hub 140 mm
Luftverbrauch 600 l/min
Breite 250 mm
Höhe, min. 150 mm
Länge 555 mm
Gewicht 42 kg

Höhe max. 290 mm (ohne Adapter)

Höhe max. 500 mm (mit Adapter)

Lieferumfang

3 Adapterstücke: 1 x 20 mm, 1 x 40 mm, 1 x 110 mm

Bestell-Nr.

9529 022 340



Rangierwagenheber

AJ-45T3GFL, pneumatisch/hydraulisch

für den täglichen Einsatz, Dichtungen sind für Temperaturen von -25 °C bis +60 °C geeignet, mit eingebautem Druckbegrenzungsventil, Totmannsteuerung und hartverchromte Kolbenstange, für Omnibusse, speziell Niederflurkonstruktionen und andere Fahrzeuge mit geringer Bodenfreiheit, besonders **niedrige Aufnahmehöhe von 120 mm**

Tragkraft	45/20/10 t
Ausführung	3-stufig
Betriebsdruck	8-12 bar
Hub	130 mm
Luftverbrauch	600 l/min
Breite	260 mm
Höhe, min.	120 mm
Länge	590 mm
Gewicht	40 kg

Höhe max. 250 mm (ohne Adapter)

Höhe max. 460 mm (mit Adapter)

Lieferumfang

3 Adapterstücke: 1 x 20 mm, 1 x 60 mm, 1 x 110 mm

3 Jahre Garantie!

Bestell-Nr.

9539 001 040



Rangierwagenheber

lufthydraulisch

für den täglichen Einsatz, Dichtungen sind für Temperaturen von -25 °C bis +60 °C geeignet, mit eingebautem Druckbegrenzungsventil, Totmannsteuerung und hartverchromte Kolbenstange, hier verbindet sich eine besonders niedrige Ausgangshöhe von 150 mm mit langem Fahrwerk und großem hydraulischen Hub

Betriebsdruck	8-10 bar
Breite	290 mm
Höhe, min.	150 mm
Hub	175 mm
Länge	845 mm
Luftverbrauch	800 l/min
Tragkraft	50/30/15 t
Ausführung	3-stufig
Modell	AJ-50T3N

Höhe max. 325 mm (ohne Adapter)

Höhe max. 456 mm (mit Adapter)

Lieferumfang

3 Adapterstücke: 1 x 20 mm, 1 x 40 mm, 1 x 80 mm

3 Jahre Garantie!

Bestell-Nr.

9539 001 042





Rangierwagenheber lufthydraulisch, 1-stufig

für den täglichen Einsatz, Dichtungen sind für Temperaturen von -25 °C bis +60 °C geeignet, mit eingebautem Druckbegrenzungsventil, Totmannsteuerung und hartverchromte Kolbenstange

Tragkraft 35 t
 Betriebsdruck 8-10 bar
 Hub 250 mm
 Luftverbrauch 600 l/min
 Breite 265 mm
 Höhe, min. 360 mm
 Länge 750 mm
 Gewicht 72 kg

Höhe max. 610 mm (ohne Adapter)
 Höhe max. 910 mm (mit Adapter)

Anwendungsbereich

für den bau- und landwirtschaftlichen Bereich geeignet

Lieferumfang

3 Adapterstücke: 1 x 50 mm, 1 x 100 mm, 1 x 150 mm

3 Jahre Garantie!

Bestell-Nr.

9539 001 043



2



Rangierwagenheber lufthydraulisch

geringes Eigengewicht und Transporträder sichern ein leichtes Rangieren, minimale Höhe erstreckt sich auf der ganzen Länge des Hebers, Transporträder sichern einfaches Handling, widerstandsfähige und robuste Bauweise

Stufe I 25 t Tragkraft - bis 272 mm Höhe, Stufe II 10 t Tragkraft - bis 375 mm Höhe

Anwendungsbereich

speziell für LKW- und Buswerkstätten

Lieferumfang

2 Verlängerungen zu 50 bzw. 100 mm, die am Heber aufbewahrt werden

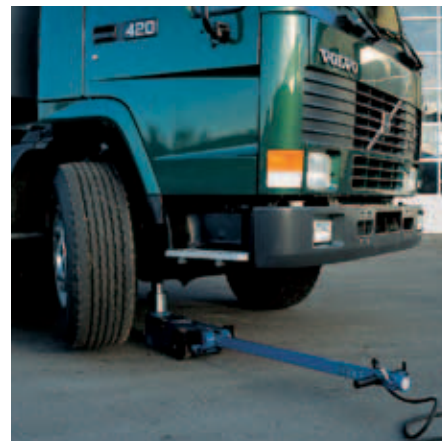

Tragkraft	Hubhöhe	Modell	Bestell-Nr.
25/10 t	180-375 mm	25-2	5322 520 000
50/25 t	220-445 mm	50-2	5322 520 030
50/25/10 t	150-332 mm	50-3	5322 520 040
50/25/10 t	151-333 mm	50-3TH	¹ 5322 520 041

¹ mit Teleskophebel

KUNZER
Qualität verbindet

Rangierwagenheber WK 1010

intelligente Hydraulik – mit einem Hub am Ansatzpunkt des Fahrzeugs

Ausführung mit Schnellhub
Tragkraft 2,25 t
Hub 140-492 mm

Bestell-Nr.

9539 001 010



Rangierwagenheber DK20Q, hydraulisch

sehr niedrige minimale Höhe von nur 80 mm, breiter und robuster Rahmen aus hochfestem Stahl, direkt gesteuerter Auslöser für kontrolliertes Absenken und Totmannsteuerung für optimale Sicherheit, eingebautes Sicherheitsventil gegen Überlastung, geräuscharme Räder mit O-Ring in Polyurethan schützen den Werkstattboden, ergonomisch gestylter Handgriff gewährleistet einen guten und festen Griff, mit Schnellhubfußpedal zum schnellen Überbrücken des Leerhubs

Tragkraft 2 t
Hubhöhe 80-495 mm
Rahmenlänge 660 mm
Breite 410 mm
Gewicht 31 kg

Anwendungsbereich

zum Anheben von PKW's und Kleintransportern

Bestell-Nr.

9240 025 510



Zubehör

Beschreibung

Gummiauflage

Bestell-Nr.

5322 520 152

KUNZER
Qualität verbindet

Rangierwagenheber hydraulisch

mit extra breiten Nylonrädern

Tragkraft 3,2 t
Hubhöhe 145-504 mm
Länge 685 mm
Breite 320 mm
Gewicht 37,2 kg

Bestell-Nr.

9539 001 050





**Rangierwagenheber
DK50HLQ**

besonders für LLKW und Landmaschinen geeignet, wegen der extremen Chassislänge besonders geeignet, um weit unter das Fahrzeug zu fahren

Tragkraft	5 t
Hubhöhe	150-975 mm
Rahmenlänge	1290 mm
Gewicht	170 kg

Bestell-Nr.

5322 520 093



**Rangierwagenheber
B25-2, lufthydraulisch**

extrem geringes Gewicht sowie kompaktes Design ohne lose Schläuche, Handgriffe und Ventile führen zum marktweit besten, tragbaren, lufthydraulischen Wagenheber, bedienungsfreundlich: Heben, Senken, Steuern und Tragen sind in einer Funktion integriert, ideal für den mobilen Service, Transportsicherung zur sicheren Aufbewahrung im Servicewagen oder als Wandhalterung in der Werkstatt, robuste und qualitative Bauweise, Absenken erfolgt mittels Druckluft auf den Zylinder

Ausführung	tragbar	Rahmenlänge	540 mm
Tragkraft	25/10 t	Breite	225 mm
Hubhöhe	160-320 mm	Gewicht	28 kg
Hebellänge	550 mm	Betriebsdruck	9-12 bar

Material Luftmotor/Pumpblock: Aluminium
Material Zylinderteile: hartverchromter Stahl

Lieferumfang
2 Verlängerungen (50/100 mm)

Bestell-Nr.

5322 520 021

Zubehör

Beschreibung	Bestell-Nr.
Verlängerung, 250 mm	5322 520 023
Transportsicherung/Wandhalterung	5322 520 026



Lufthebekissen

zum Anheben von Fahrzeugen, falls kein Wagenheber untergestellt werden kann, befahrbar, zum Anheben des Fahrzeugs am Rad, ideal für den LKW-Pannendienst

Belastung, zul.	24000 kg
Betriebsdruck	8 bar
Breite	520 mm
Höhe	25 mm
Länge	620 mm
Hubhöhe	305 mm
Einschubhöhe	25 mm
Gewicht	12 kg

In Verwendung bei Automobilherstellern, Bundeswehr, GS-geprüft.

Bestell-Nr.

9245 191 402

Zubehör

Beschreibung

Bestell-Nr.

Ersatzschlauch für Lufthebekissen

9245 191 426



Lufthebekissen

RDB20A

superflacher Mobilheber für den einfachen Hub schwerer Fahrzeuge, besonders geeignet für Fahrzeuge, bei denen kein Standard-Wagenheber mehr angesetzt werden kann, das Lufthebekissen kann unter der Achse oder Karosserie positioniert werden und mit dem Druckluftsystem des Fahrzeugs bedient werden, ideal für den LKW-Pannendienst, inklusive stabiles Fahrwerk und Hantel, 5 Jahre Garantie

Gewicht	35 kg
Höhe, min.	80 mm
Hubhöhe	400 mm
Tragkraft	bis 20 t
Ø	700 mm

Bestell-Nr.

9539 310 090



Unterstellbock

sehr stabile Konstruktion, hohe Standfestigkeit und unverwüslliche Lebensdauer, geeignet für den Einsatz in PKW-, LKW- und Landmaschinenwerkstätten sowie im Industriebereich

Zwischenstellungen 5

TÜV/GS-geprüft

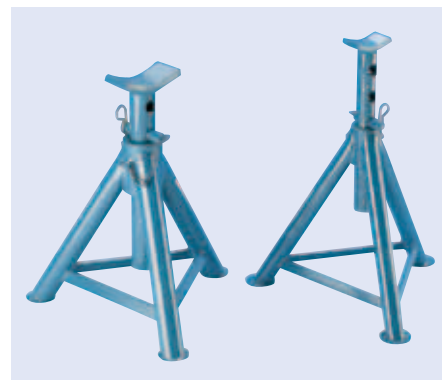

Tragkraft	Bauhöhe	Verstellbereich	Endhöhe	Fußabstand	Gewicht	Modell	Bestell-Nr.
1,5 t	260 mm	190 mm	450 mm	255/200 mm	2,2 kg	AB 1,5	9240 013 060
1,5 t	420 mm	330 mm	750 mm	400/350 mm	3,6 kg	AB 1,5 H	9240 013 062
3 t	320 mm	210 mm	530 mm	320/285 mm	3,8 kg	AB 3	9240 028 711
5 t	365 mm	225 mm	590 mm	370/370 mm	6,4 kg	AB 5	9240 017 704
8 t	360 mm	230 mm	590 mm	400/400 mm	10,5 kg	AB 8	9240 013 056
8 t	580 mm	370 mm	950 mm	600/600 mm	15,4 kg	AB 8 H	9240 013 064



Unterstellbock mit Zahnstangenverstellung

duktiler Guss, kein Grauguss

Lieferumfang

2 Stück

Gewicht pro Paar



Tragkraft	Bauhöhe	Endhöhe	Satteltbreite	Standfläche	Gewicht	Bestell-Nr.
3 t	292 mm	432 mm	90 mm	193 x 170 mm	6,4 kg	9539 003 003
6 t	390 mm	618 mm	100 mm	225 x 276 mm	14 kg	9539 003 006
12 t	445 mm	700 mm	120 mm	307 x 274 mm	26 kg	9539 003 012

Unterstellbock hohe Ausführung

sehr stabile Konstruktion, hohe Standfestigkeit und lange Lebensdauer

Tragkraft 8 t

Auflage-Ø 130 mm

TÜV/GS-geprüft



Bauhöhe	Verstellbereich	Spindelverstellung	Endhöhe	Fußabstand	Gewicht	Bestell-Nr.
950 mm	500 mm	500 mm	1450 mm	560/560 mm	29 kg	9240 013 068
1400 mm	700 mm	700 mm	2100 mm	600/600 mm	35 kg	9240 013 070



Achsmessanlage

ATH A800C

8 CCD Funk-Achsmessanlage (ZigBee), selbsterklärende Menüführung, Messköpfe mit elektronischer Wasserwaage und automatischer Levelausrichtung, Felgenschlagkompensation, angehoben 180°/90° und im Schiebe-Modus 45°/20°, Lenkeinschlagroutine 10° oder 20°, hohe Messgenauigkeit: Spur, Sturz +/- 1' und Nachlauf +/- 2', automatische Erkennung tiefergelegter Fahrzeuge, Spureinstellung im angehobenen und auch im eingeschlagenen Modus möglich, OE-Fahrzeugdatenbank, Fahrzeugauswahl über VIN oder KBA Nummer, Informationen zu den fahrzeugspezifischen Einstellungen mit Bildern, Schnellvermessungsfunktion mit SOLL-Daten, Erstellung von Kunden- und Favoritendatenbank inkl. Vermessungshistorie, Datensicherungsfunktion, Online Update

Lieferumfang

4-Punkt Radhalter (11"-25"), 2 Drehteller, Lenkrad- und Bremsenfeststeller, 23" Monitor, Win 7 PC, W-LAN, LAN, USB2.0/3.0, Drucker

Bestell-Nr.

9539 000 030

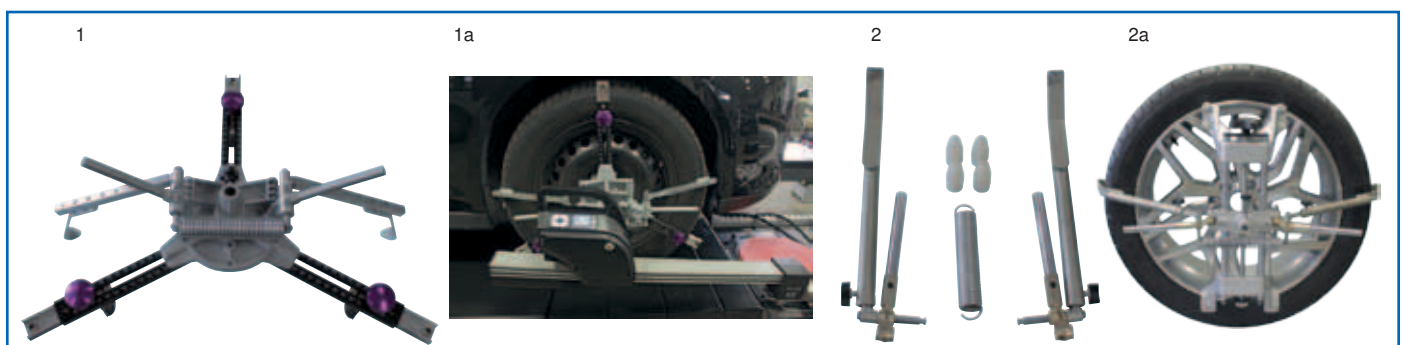

Zubehör

Beschreibung	Abb.	Bestell-Nr.
3-Punkt-Halter-Satz, 4 Stück	1	9539 000 031
Aluminium-Kit für 4-Punkt-Halterung, 4 Stück	2	9539 000 032
Kabel-Satz		9539 000 033



Achsmessanlage

DSP740T

bis zu 3 Achsen können gleichzeitig vermessen werden, die neu entwickelten Achsmess-Sensoren reduzieren die Rüstzeit und bieten eine exakte Messaufnahme, kein Anheben des Fahrzeugs für die Kompensation notwendig, durch kurzes, ca. 30 cm Vorrollen mit einem akkubetriebenen Pusher, ist die Felgenschlagkompensation in Sekunden erledigt, eine schnelle Fahrwerksüberprüfung, inklusive Nachlaufmessung kann so in ca. 4 Minuten erledigt werden, die Übertragung der Messwerte geschieht über Funk, somit ist keine mühselige Kabelverbindung notwendig

Anwendungsbereich
für LKW, Trailer, Busse

Lieferumfang

fahrbare Konsole, mit PC mit 22" LCD-Monitor, min. 4GB RAM, CD-/DVD-Laufwerk, min. 250 GB Festplatte, DIN A4 Farbdrucker, Fahrzeug-Datenbank, Betriebssystem Windows 7/64 bit, 1 Satz Radhalter für Mess-Sensoren, 4 Stück Mess-Sensoren DSP740T

Bestell-Nr.

9539 000 200

Zubehör

Beschreibung	Bestell-Nr.
Drehteller für eine Vermessung am Boden	9539 000 201
Auffahrrampe für Drehteller	9539 000 202
Radklammer für Vorderachse	9539 000 203
Rollkompensierer für LKW	9539 000 206
Aufbewahrungsstand für 4 Sensoren	9539 000 204
Ladestation für Akkus	9539 000 205

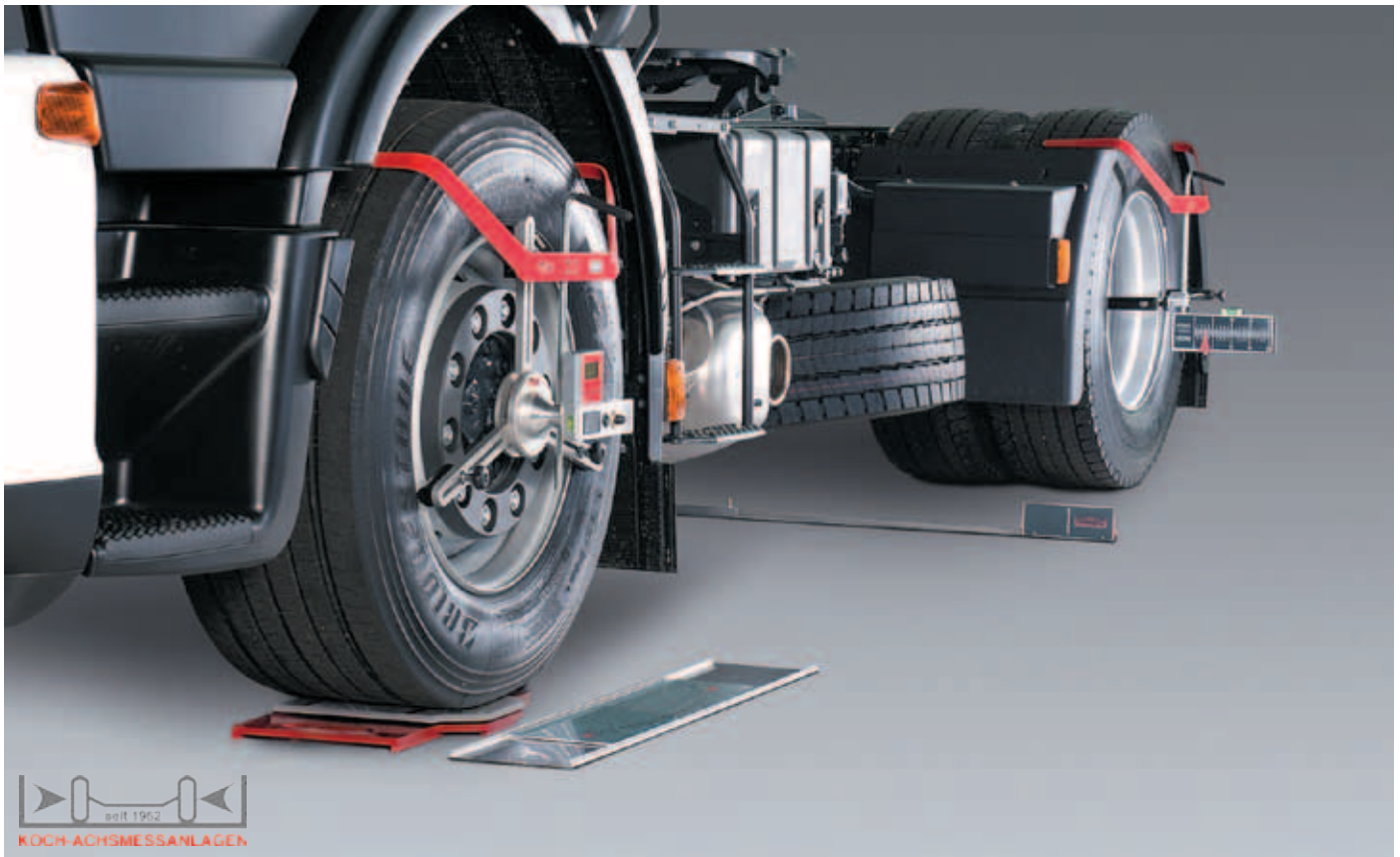

Laser-Achsmessanlage

HD-30 EasyTouch

Messung im Fahrzustand, kein Anheben erforderlich, neu entwickelte Messköpfe zur noch schnelleren Montage an Alu- und Stahlfelgen, besonders geeignet für Fahrzeuge mit mehreren gelenkten Achsen, elektronischer Neigungswinkelmesser mit Digitalanzeige, mobil und ortsunabhängig einsetzbar, 360° drehbarer Messkopf mit Laser-Technik, schnelle Messung von Einzelspur, Sturz, Spur-Differenzwinkel, Nachlauf, Spreizung, Schrägstellung der Achsen und Mittelstellung des Lenkgetriebes, Felgenschlagkompensation bei Bedarf, alle Vorderachsmessungen innerhalb von 10 Minuten inkl. Rüstzeit, das gute Preis-Leistungsverhältnis garantiert eine schnelle Amortisation

Anwendungsbereich

LKW und Busse

Lieferumfang

- 1 Bedienungsanleitung
- 1 CD Messprotokolle
- 1 elektrischer Neigungswinkelmesser
- 1 fahrbarer Transportschrank
- 2 Magnetskalen
- 2 universell verstellbare Lasermessköpfe
- 2 befahrbare Drehplatten
- 2 Spurskalen
- 2 Gesamteinschlagskalen

Beschreibung	Bestell-Nr.
Laser-Achsmessanlage HD-30 EasyTouch	9682 202 500
Fracht- und Verpackungskosten	9410 000 000

Zubehör

Beschreibung	Bestell-Nr.
Drehplatten-Set zur Vermessung der zweiten gelenkten Achse (2 Stück)	9682 202 501
Vermessungssatz für Auflieger (1 Messtraverse, 6 lange Magnete)	9682 202 502
Adapter-Satz (1 Set PKW-Adapter)	9682 202 505



Radar-Justagevorrichtung

LC-40-ACC, für Abstandsregelautomat ACC (Adaptive Cruise Control)

Der ACC-Radarsensor unterstützt den Fahrer, indem er den Verkehr automatisch beobachtet, den Abstand misst und auf die eingestellte Geschwindigkeit regelt. Bei zu geringem Abstand wird automatisch der Bremsvorgang eingeleitet. Ein falsch eingestellter Radarsensor kann z. B. dazu führen, dass ein langsames Fahrzeug auf einer benachbarten Fahrspur erfasst und dadurch ein unnötiger Bremsvorgang ausgelöst wird. Für den nachfolgenden Verkehr wird das ACC-Fahrzeug damit zum Sicherheitsrisiko.

Für die Messung werden die Lasermessköpfe an den Rädern der Hinterachse angesetzt. Anhand der Laserstrahlen wird die Messtraverse vor dem Fahrzeug exakt zur geometrischen Fahrachse ausgerichtet. Das Lasermodul der Messtraverse sendet einen Laserstrahl auf die Referenz-Spiegelfläche des ACC-Sensors. Anhand des reflektierten Laserstrahls wird die Abweichung der Sensorausrichtung präzise dargestellt und der Sensor kann sofort entsprechend justiert werden.

Vorteile:

- einfache und schnelle Montage
- sehr hohe Genauigkeit (0,05°)
- zuverlässige Reproduzierbarkeit der Messwerte
- an verschiedenen ACC-Sensoren verwendbar
- Justage des ACC-Sensors inklusive Rüstzeit in weniger als 10 min.
- auf jedem ebenen Werkstattboden und in Verbindung mit Montagegruben einsetzbar
- keine Felgenschlagkompensation erforderlich

Bestell-Nr.

9682 202 508

Metallventil

∅ 9,7 mm
 Material Messing
 Drehmoment 12-15 Nm

Anwendungsbereich
 für LKW- und Bus-Stahlfelgen

Länge	Ausführung	Bestell-Nr.
41 mm	gerade	2300 001 005
58 mm	45° gebogen	9240 000 480
70 mm	27° gebogen	9240 000 430
80 mm	27° gebogen	9245 626 960
90 mm	27° gebogen	9240 000 440
100 mm	27° gebogen	2300 001 028
119 mm	27° gebogen	9245 626 867

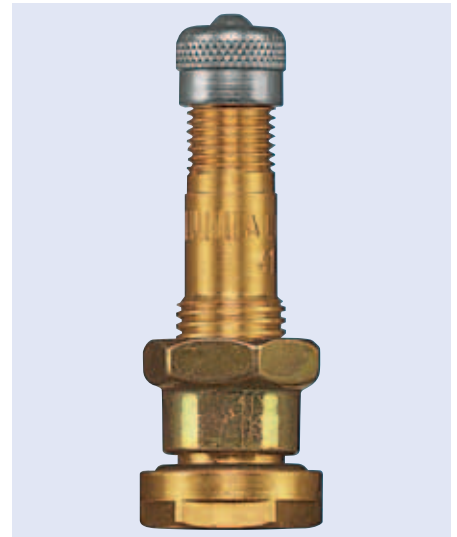

Metallventil

∅ 9,7 mm
 Material Messing, vernickelt
 Drehmoment 9-14 Nm

Anwendungsbereich
 für LKW- und Bus-Leichtmetallräder

Länge	Ausführung	Bestell-Nr.
32 mm	gerade	9245 622 799
41 mm	gerade	9191 003 694
70 mm	27° gebogen	9245 626 719

Anwendungsbereich
 für LKW- und Bus-Alcoa felgen

Länge	Ausführung	Bestell-Nr.
36 mm	gerade	9245 626 580
70 mm	27° gebogen	9245 626 690

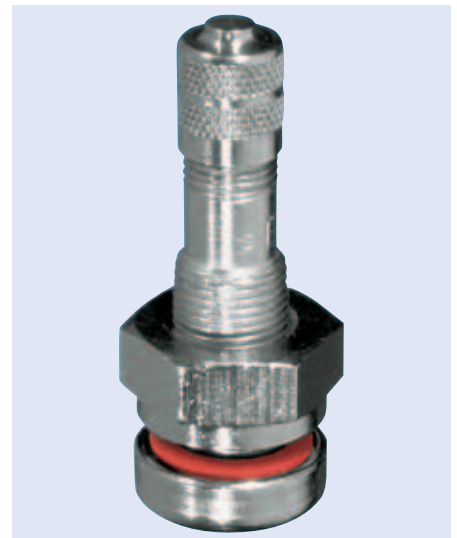

Metallventil

∅ 16 mm
 Länge 35 mm
 Material Messing, vernickelt

Anwendungsbereich
 für Flachbettfelgen

Bestell-Nr.
9245 626 616



Metallventil

∅ 16 mm
 Länge 114 mm
 Ausführung 90° gebogen
 Material Messing
 Drehmoment 4-6 Nm
 passend für Super-Single-Reifen

Anwendungsbereich
 für LKW- und Bus-Stahlfelgen

Bestell-Nr.
2300 001 026



Sicherheitsventil

Wichtiger Hinweis für Transporter-Felgenventile: Transporter und Wohnmobile, z. B. der Mercedes-Benz Sprinter, Ford Transit etc., werden immer wieder mit „herkömmlichen“ Gummiventilen ausgerüstet. Diese Ventile sind bei normaler Umgebungstemperatur laut Vorschrift bis zu einem Druckbereich von max. 4,75 bar ausgelegt. Je nach Zuladung der Fahrzeuge und unter Berücksichtigung hoher Außentemperaturen wird der zulässige Höchstwert oftmals deutlich überschritten. Das Ventil hält diesen Bedingungen nicht stand, die Folge ist ein (evtl. plötzlicher) Druckverlust im Reifen. Dieses Sicherheitsventil ist ein speziell für diese Anforderungen ausgelegter Snap-In-Typ. Der Einsatz dieser Ventile trägt entscheidend zur Sicherheit und Zuverlässigkeit von Nutzfahrzeugen bei.

Druck, max. 14 bar
Loch-Ø 11,3 mm

Länge	Bestell-Nr.
33 mm	9245 631 110
43 mm	9245 631 120
49 mm	9245 631 130
61,5 mm	9245 631 150



4

Metallventil

Standard

Ø 16 mm
Länge 32 mm
Ausführung gerade
Material Messing
Drehmoment 4-6 Nm
passend für Super-Single-Reifen
Verpackungseinheit 5

Anwendungsbereich
für LKW- und Bus-Stahlfelgen

Bestell-Nr.

9240 000 460

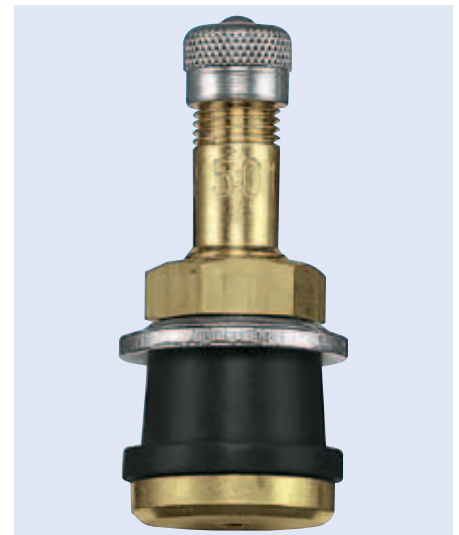

Metallventil

Sicherheitsventil

Ø 11,3 mm
Länge 47 mm
Material Metall
Druck, max. 14 bar
Drehmoment 4-6 Nm

Anwendungsbereich
für hochbeanspruchte Räder an Transportern und Fahrzeugen mit hohem Reifendruck und -temperatur, z. B. Sprinter mit Mercedes-Benz Werksempfehlung

Bestell-Nr.

9245 623 330



Ventilverlängerung

Ausführung starr
Material Kunststoff
Verpackungseinheit 10

Länge	Bestell-Nr.
115 mm	9240 001 055
150 mm	9240 001 015
170 mm	9240 001 057



Ventilverlängerung

Ausführung starr
Material Metall

Länge	Bestell-Nr.
34 mm	9245 624 010
54 mm	9245 624 027
125 mm	9240 001 011

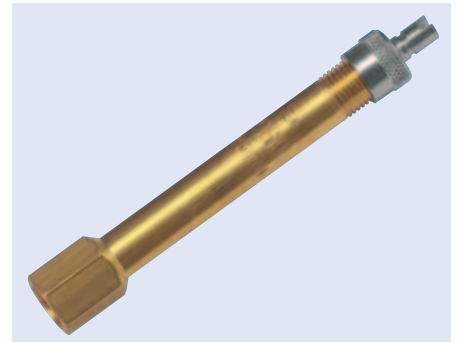

Ventilverlängerung

Ausführung beweglich
System Michelin
Druck, max. 20 bar
Verpackungseinheit 10

Länge	Bestell-Nr.
140 mm	9240 000 500
180 mm	9240 000 510
210 mm	9240 000 520



Ventilverlängerung

Ausführung beweglich, drahtverstärkt
Druck, max. 20 bar

Länge	Bestell-Nr.
125 mm	2300 000 942
175 mm	2300 000 958
300 mm	9245 624 450

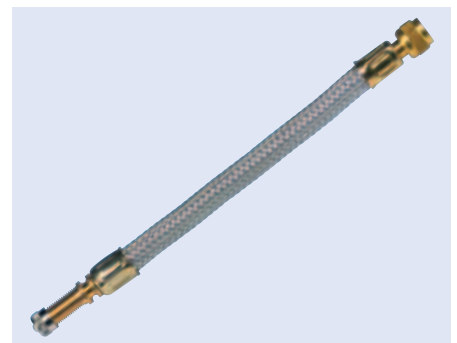

Ventilverlängerung mit Festspannbügel

Ausführung beweglich, drahtverstärkt

Länge	Bestell-Nr.
250 mm	9245 624 144
300 mm	9245 624 151



4

Halterung für Ventilverlängerungen

Ausführung einfach
Verpackungseinheit 5

Bestell-Nr.
9240 001 013

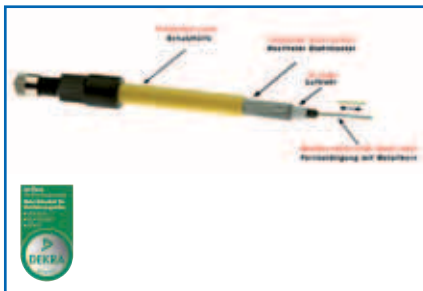

Ventilverlängerung

als Ersatz für die herkömmlichen Verlängerungen
die wichtigsten Vorteile:

- **bruchsicher** und flexibel durch mehrschichtigen Aufbau
- ohne Felgenhalter einsetzbar
- **drucklos** durch Fernbetätigung
- Luftdruckkontrolle ohne Demontage der Radkappen
- verminderte Gefahr von Reifendefekten
- geringerer Reifenverschleiß
- geringeres Unfallrisiko
- **Freigabe durch EvoBus GmbH und Mercedes-Benz Trucks**

Anwendungsbereich

für Zwillingsreifen und alle Räder mit Radkappen

Länge	Bestell-Nr.
75 mm	9244 015 413
85 mm	9244 015 414
105 mm	2300 091 056
145 mm	9244 015 613
185 mm	9244 015 713
215 mm	9244 015 714
315 mm	9244 015 715
415 mm	9244 015 716
1000 mm	9244 015 717

Ventileinsatz

kurz

Verpackungseinheit 100

4

Bestell-Nr.

9240 001 008



Ventileinsatz

lang

Verpackungseinheit 10

Bestell-Nr.

9240 001 045



Ventilkappe

Verpackungseinheit 100

Ausführung

Bestell-Nr.

Kunststoff, schwarz

9240 001 049

Kunststoff, grün

9245 620 313

Metall, extra kurz

9245 620 155



Rückschlagventilkappe

Die Prüfung des Luftdrucks ist oft aufwändig. An bis zu 18 Rädern pro Gespann bedeutet dies: Ventilkappe abschrauben, Druck prüfen/ergänzen, Ventilkappe aufschrauben. Und dies oft bei eisiger Kälte, schwer zugänglichen Ventilen oder festgefressenen Ventilkappen, die nur schwer zu entfernen sind.

Die Konsequenzen:

- hoher Zeitaufwand und damit Kosten
- Ventilkappen gehen verloren - Verschmutzung und Korrosion im Ventil: Sicherheitsrisiko!
- Der Reifendruck wird überhaupt nicht geprüft: Zusatzkosten und Sicherheitsrisiko!

Die Lösung:

Verwendung von Rückschlagventilkappen. Diese werden anstelle der originalen Ventilkappen aufgeschraubt und brauchen zur Druckprüfung/Befüllung nicht abgenommen werden. Druckprüfung und Füllung erfolgt quasi durch die Ventilkappe hindurch.

Die Vorteile:

- deutliche Zeit- und Kostenersparnis bei jeder Wartung
- Zeitaufwand wird um ca. 60-65 % reduziert
- Ventilkappen gehen nicht verloren: Sicherheitsgewinn!

Ausführung mit doppelter Dichtung



Bestell-Nr.

9245 624 302

Ventilschrauber

VG 5, Standard

mit Plastikgriff, vernickelte Metallteile

Bestell-Nr.

9240 001 023



4



Ventilschrauber

VG 5, Lock Tool

mit Federclip, der die Ventileinsätze beim Ein- und Ausschrauben festhält

Bestell-Nr.

9245 628 360

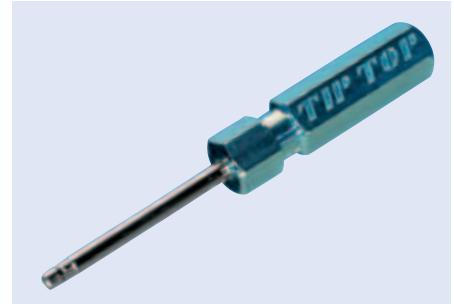

Demontage-Werkzeug

Anwendungsbereich

zur Demontage von Snap-in-Ventilen mit Metallfuß

Bestell-Nr.

9245 631 160



Der richtige Luftdruck spart bares Geld!

Zu wenig Luft auf den Reifen kostet viel Geld. Schon 1,0 bar zu wenig Reifendruck erhöht den Kraftstoffverbrauch um 7 %. Das bedeutet, dass allein für einen LKW durchschnittlich über 4.000 € pro Jahr verschenkt werden.* Dennoch lassen ständige Reifenkontrollen zu wünschen übrig. Kontrollieren Sie den Luftdruck Ihrer Reifen, beugen Sie den Sicherheitsrisiken vor und sparen Sie Geld.

* Jahresleistung bei 160.000 km, Durchschnittsverbrauch 32 Liter auf 100 Kilometer, Dieselmotorkraftstoff 1,20 €.

EUROPART
informiert

Ventil-Kombiwerkzeug

Länge 335 mm

Lieferumfang

Ventileinziehwerkzeug und Ventileinsatzschlüssel



Bestell-Nr.

9539 641 167

Momentstecknippel

Länge 14 mm

Ø

5 mm

8 mm

Bestell-Nr.

9240 001 017

9240 001 016

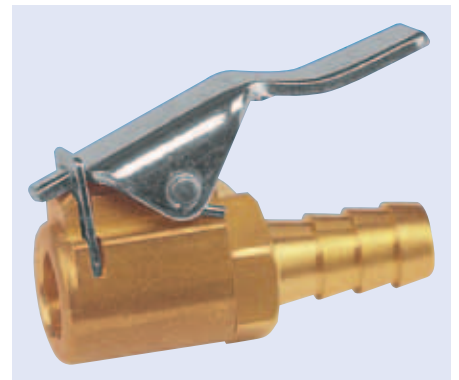

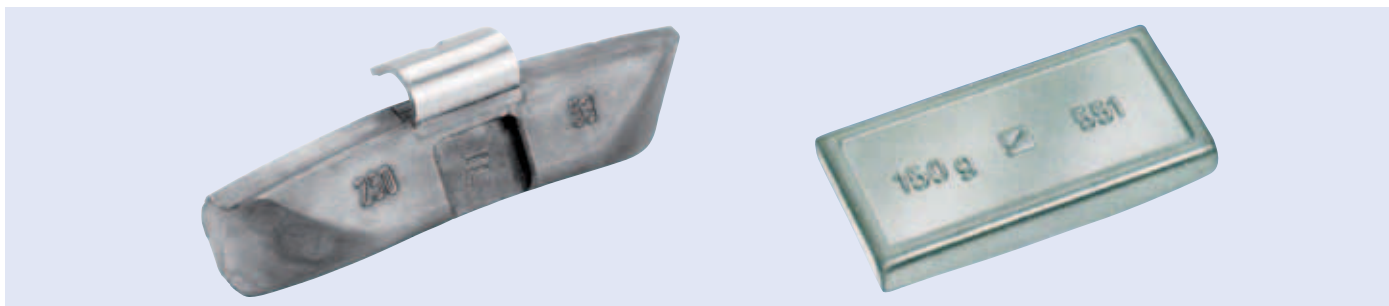

Übersicht Auswuchtgewichte

Bezeichnung	Bestell-Nr.
Stahl PKW	
Universal-5G	9245 669 000
TYP ST 183 10G	9245 669 010
TYP ST 15G	9245 669 020
TYP ST 20G	9245 669 030
TYP ST 25G	9245 669 040
TYP ST 30G	9245 669 050
TYP ST 35G	9245 669 060
TYP ST 40G	9245 669 070
TYP ST 45G	9245 669 080
TYP ST 50G	9245 669 090
ALU PKW	
TYP AL 663 5G	9245 669 200
TYP AL 663 15G	9245 669 220
TYP AL 663 20G	9245 669 230
TYP AL 663 25G	9245 669 240
TYP AL 663 30G	9245 669 250
TYP AL 663 35G	9245 669 260
TYP AL 663 40G	9245 669 270
TYP AL 663 45G	9245 669 280
TYP AL 663 50G	9245 669 290
Klebegewichte PKW	
Klebegewichtriegel 12 x 5 g	9245 667 650

Bezeichnung	Bestell-Nr.
LKW Typ 630	
50 g	9245 662 508
75 g	9245 662 515
100 g	9245 662 522
150 g	9245 662 539
200 g	9245 662 546
250 g	9245 662 553
300 g	9245 662 560
350 g	9245 662 577
400 g	9245 662 584
Transporter/LKW Typ 527	
50 g	9245 659 607
75 g	9245 659 614
100 g	9245 659 621
150 g	9245 659 638
200 g	9245 659 645
Klebegewichte LKW	
50 g	9245 658 000
75 g	9245 658 017
100 g	9245 658 024
150 g	9245 658 048
200 g	9245 658 062
250 g	9245 658 086

Auswuchtgewichtezeange

mit Schneide, zum Trennen, Befestigen, Verschieben und Lösen der Auswuchtgewichte, zum Aufweiten und Zusammendrücken der Haltefedern

Länge 240 mm
 Ausführung gesenkgeschmiedet, ölgehärtet
 Material Spezial-Werkzeugstahl



Bestell-Nr.

9566 800 035

Klebegewichtsentferner

ideal zum Ablösen von Klebegewichten, Etiketten, Klebe- und Typenschildern

Klingenbreite 22 mm



Bestell-Nr.

9539 641 165

Klebegewichtsentferner-Satz

ideal zum Ablösen von Klebegewichten, Etiketten, Klebe- und Typenschildern

Lieferumfang

je 1 x Klingenbreite 19, 22, 25 und 38 mm



Ausführung

4-teilig

Bestell-Nr.

9539 641 166

Reifenwuchtpulver

Quick & Easy

gute Wuchteigenschaften, umweltschonend, ohne Blei, sorgt für eine längere Lebensdauer der Reifen, TPMS-kompatibel, 100 % recycelbar

Lieferumfang

mit Messbecher 25 ml

Verarbeitungshinweis

Reifenwulst und Felgen müssen frei sein von Pulver oder anderem Schmutz, Ventile und Ventilkappen sollten bei einem Reifenwechsel erneuert werden, um das beste Resultat zu erzielen

Made in EU

Fordern Sie die Anwendungstabelle für das Reifenwuchtpulver an!



Inhalt	Gebinde	Bestell-Nr.
10 kg	Eimer	9121 015 515



Reifenwuchtkugeln

Green Beads ALL

perfekte Wuchteigenschaften, weniger Reifengeräusche durch besseres Auswuchtergebnis, sehr sanfte Fahrt, umweltschützend, 100 % recycelbar, kein Blei, Kraftstoffersparnis bis zu 5 %, längere Lebensdauer der Reifen, TPMS-kompatibel

Fordern Sie die Anwendungstabelle für die Reifenwuchtkugeln an!



Inhalt	Bestell-Nr.	Inhalt	Bestell-Nr.
170 g	9302 015 601	340 g	9302 015 604
225 g	9302 015 602	395 g	9302 015 605
285 g	9302 015 603	450 g	9302 015 606



Demontage-Fluid

zur Demontage von festsitzenden Reifen, ermöglicht die uneingeschränkte Weiterverwendung des demontierten Reifens (bei ölhaltigen Produkten ist durch die strukturzerstörende Wirkung von Mineralöl auf Gummi eine Weiterverwendung des Reifens nicht möglich), greift die Gummistruktur des Reifenwulstes nicht an, ist frei von Mineralöl sowie äußerst sparsam in der Anwendung, flüssig, hoch kriechfähig

Verarbeitungshinweis

Aufgrund der hohen Gleitwirkung nicht zur Montage von Reifen verwenden.

Gefahr von Reifenwanderung.

Inhalt	Gebinde	Bestell-Nr.
5 l	Kunststoff-Kanister	2300 016 951



4



Reifenmontagepaste

sorgt für einen druckstabilen Montagefilm und ermöglicht dadurch eine bessere Zentrierung des Reifens auf der Felge, beim Sprung des Reifens entstehen keine Spritzer oder Verschmutzungen, durch die gute Ablüftzeit ergibt sich eine kraftschlüssige Verbindung zwischen Reifen und Felge, hält Gummi geschmeidig und garantiert so eine dauerhafte Dichtwirkung an der Reifenwulst, hautfreundlich und biologisch abbaubar

Farbe weiß

Anwendungsbereich

zur Montage von LKW, Bus- und PKW-Reifen sowie Luftfedern

Inhalt	Gebinde	Bestell-Nr.
5 kg	Eimer	9547 250 003



Reifenmontagecreme

lässt sich einfach verarbeiten und ermöglicht eine Reifenmontage mit geringem Zeit- und Kraftaufwand, sorgt für einen druckstabilen Montagefilm und somit für eine bessere Zentrierung des Reifens auf der Felge, beim Sprung des Reifens entstehen keine Spritzer oder Verschmutzungen, durch die gute Ablüftzeit ergibt sich eine kraftschlüssige Verbindung zwischen Reifen und Felge, hält Gummi geschmeidig und garantiert so eine dauerhafte Dichtwirkung an der Reifenwulst, hautfreundlich und biologisch abbaubar

Farbe gelb

Anwendungsbereich

zur Montage von LKW- und PKW-Reifen

Inhalt	Gebinde	Bestell-Nr.
5 kg	Eimer	9547 250 013



Spezialpinsel für Montagepaste und -creme

Länge 500 mm
Kopf-Ø 50 mm

Bestell-Nr.
2300 016 852





Reifenregal für PKW- und Transporter-Bereifung

sichere, platzsparende und schonende Lagerung von Reifen mit und ohne Felgen, für Größen bis 650 mm Durchmesser, schnelle Montage durch schraubenloses Stecksystem, beliebig kombinierbar, auch mit EUROPART Lagerregal 9539 094 952-954, mit 3 Lagerebenen

Höhe 2000 mm
Tiefe 400 mm
Oberfläche verzinkt

kompatibel mit Steckregal-System

Ausführung	Breite	Bestell-Nr.
Anbauregal	1000 mm	9539 094 961
Anbauregal	1300 mm	9539 094 963
Grundregal	1300 mm	9539 094 962
Grundregal	1000 mm	9539 094 960



Reifenkarre

mit patentiertem Greifsystem, bei dem sich die Greifarme automatisch an die Reifengröße anpassen, patentiertes Kippsystem sorgt dafür, dass sich die Achse während des Kippens verlagert, dadurch lässt sich der schwere Rädersatz quasi mit dem kleinen Finger nach hinten ziehen, mit gelben Vollgummireifen

Breite 60 cm
Höhe 145 cm
Tiefe 50 cm
Gewicht 20,5 kg

Bestell-Nr.
9539 310 152



Stapelpalette AR12, für Bus- und NFZ-Reifen mit Felge

Außenabmessung 2460 x 1100 x 1260 mm
Belastung, max. 1100 kg
Oberfläche pulverbeschichtet

Vertikalaufstellung: max. 4 Stück übereinander
Lagerung von leeren Paletten: max. 20 Stück übereinander
Lagerkapazität: 6 Reifen 385/65/R22,5

Bestell-Nr.
9573 001 005

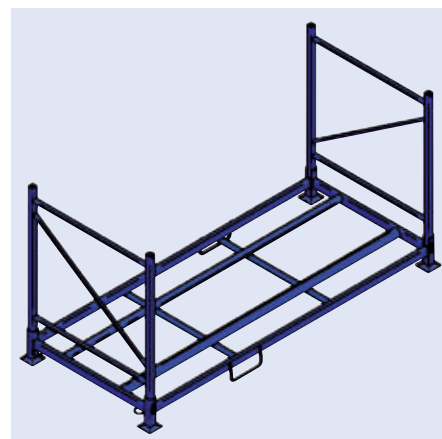



Stapelpalette

Typ AR 10, für Bus- und NFZ-Reifen ohne Felge

Außenabmessung 2400 x 1100 x 1260 mm
Belastung, max. 600 kg
Oberfläche pulverbeschichtet

Vertikalaufstellung: max. 5 Stück übereinander
 Lagerung von leeren Paletten: max. 20 Stück übereinander
 Lagerkapazität: 6 Reifen 385/65/R22,5 oder 8 Reifen 315/80/R22,5

Bestell-Nr.

9573 001 000

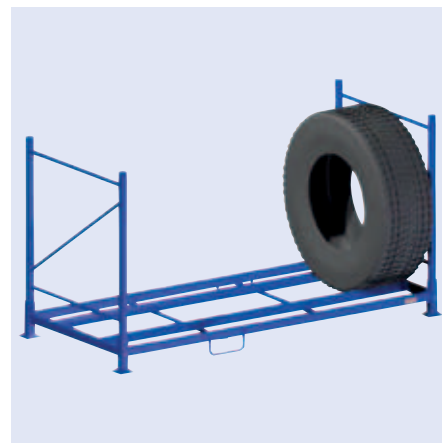

5



Stapelpalette

AR 40, für Baumaschinen und Agri

Außenabmessung 2400 x 1100 x 1375 mm
Belastung, max. 800 kg
Oberfläche pulverbeschichtet

Vertikalaufstellung: max. 5 Stück übereinander
 Lagerung von leeren Paletten: max. 20 Stück übereinander

Bestell-Nr.

9573 001 002

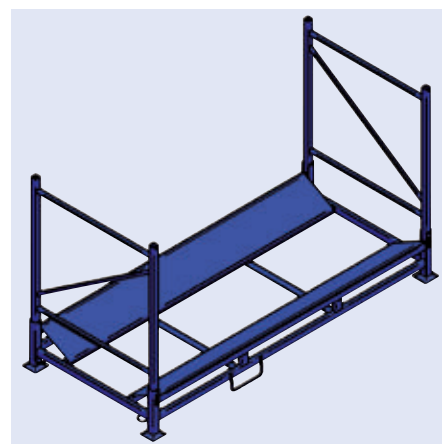

Stapelpalette

Vertikalaufstellung: bei Palette mit 250 mm Aufbau bis zu 4 Paletten,
 bei Palette mit 500 mm Aufbau bis zu 3 Paletten
 Lagerung von leeren Paletten max. bis zu 20 Stück übereinander

AR 42-250, für Baumaschinen und Agri mit 250 mm Aufsatz

Außenabmessung 2400 x 1100 x 1626 mm
Belastung, max. 800 kg
Oberfläche pulverbeschichtet

Bestell-Nr.

9573 001 003

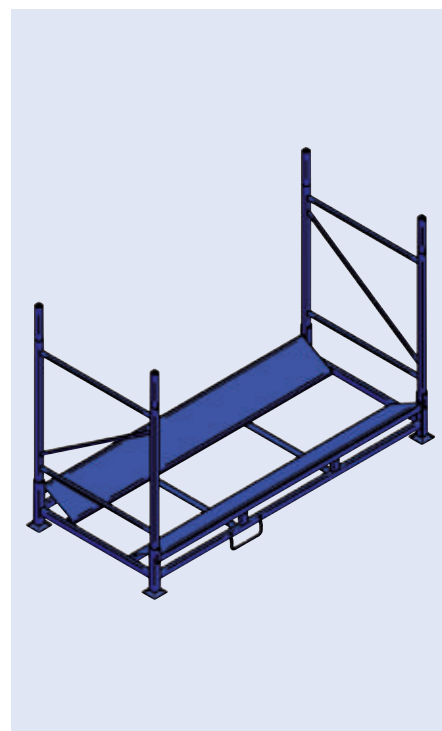

AR 42-500, für Baumaschinen und Agri mit 500 mm Aufsatz

Außenabmessung 2400 x 1100 x 1876 mm
Belastung, max. 800 kg
Oberfläche pulverbeschichtet

Bestell-Nr.

9573 001 004

AR10, AR40, AR42 sind miteinander kombinierbar!



Reifenmarkierstift

edding 8050

geruchsarm

Farbe weiß

Stärke 2-4 mm

Anwendungsbereich

zur Markierung und Beschriftung von Reifen und anderen Gummioberflächen permanent, z. B. Markierungen von Fahrradschläuchen

Bestell-Nr.

9699 010 206



Permanentmarker

edding 950

hochpermanente, stark deckende Farbpaste, wisch- und wasserfest nach dem Trocknen, lichtbeständig, Kunststoffschicht mit Drehmechanik, Kappe in Schreibfarbe

Ausführung Rundspitze

Farbe gelb

Stärke 10 mm

Anwendungsbereich

zur Beschriftung von fast allen Materialien, auch Metall, Glas, Kunststoff, besonders für die Verwendung auf rauen Oberflächen, verschmutzten Materialien und rostigen Metallen

Bestell-Nr.

9539 487 928



Signierkreide

Stärke 17 mm

Verpackungseinheit 12

Farbe

gelb

weiß

Bestell-Nr.

9245 950 203

9245 950 131



Rad-/Reifenanhänger

perfekte Kennzeichnung für die Einlagerung von Komplettträgern, Anhänger kann wiederverwendet werden, schnelle Kennzeichnung auch bei nassen Rädern

Lieferumfang

inkl. 25 Formularsätze, 4fach, selbstdurchschreibend

Bestell-Nr.

9539 100 631

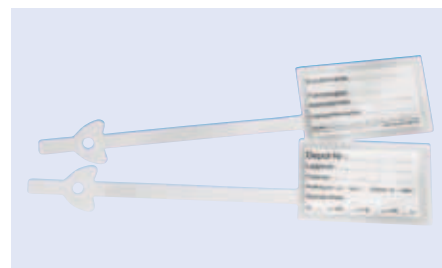

Radkennzeichnungsaufkleber

sehr gute Haftbarkeit auch auf feuchten Reifen, da mit Spezialkleber behaftet, Rückseite aluminiumbeschichtet (verhindert das Durchschlagen von Reifenkomponenten oder Klebstoff auf die Vorderseite des Etiketts), Etikett ist mit jedem Stift zu beschriften, Vorbeschriftung für variablen Einsatz auf allen 4 Räderpositionen

Größe 120 x 80 mm

Verpackungseinheit 100

Bestell-Nr.

9539 100 675



Reifensack

Ausführung perforiert

Abmessung 700 x 300 x 1000 mm

Lieferumfang

auf Rolle zu 100 Stück

Bestell-Nr.

9539 990 810

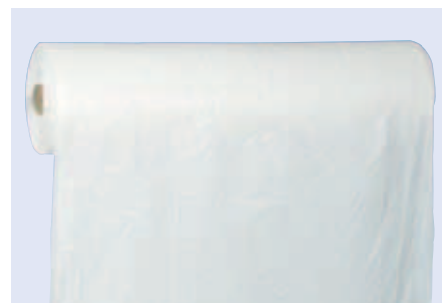



Reparaturkörper

Minicombi

kombinierte Innen-/Außenreparatur von Laufflächen-Stichverletzungen in Radial- und Diagonal-Reifen, Minicombi-Reparaturkörper vulkanisieren selbstständig in den Reifen ein, in einem Arbeitsgang wird die Reifeninnenseite sowie der Lochkanal repariert, kein Eindringen von Nässe, Schmutz oder Steinen, was sonst zur vorzeitigen Zerstörung der Karkasse und des Gürtels führt

Anwendungsbereich

für Schäden im Laufflächenbereich bis 8 mm

Lieferumfang

Metallstift



Bei der Anwendung des Produktes die länderspezifischen Richtlinien und Gesetze beachten.

In der Bundesrepublik Deutschland bitte die Richtlinie für die Instandsetzung von Luftreifen VkB1.2001, Seite 91 beachten:

3. Allgemeine Anforderung (Auszug):

3.1. Grundsätzlich ist jeder Reifen vor der Reparatur zur Analyse des Schadens...von der Felge zu demontieren...

3.3. ...sind ausschließlich die hierfür geeigneten Reparaturmittel nach Anweisung des Herstellers...zu verwenden, dabei ist ...auf die Verträglichkeit der verwendeten Materialien untereinander zu achten.

3.5. Schäden an Reifen, die mittels Pannenhilfsmittel behandelt wurden, können nicht repariert werden.

3.6. Das Einlegen eines Schlauches ohne Behebung des Reifenschadens ist unzulässig.

Bestell-Nr.

9245 113 143

Zubehör

Beschreibung

Nachfüllpackung

Bestell-Nr.

2300 016 920



Spezialkleber

SPECIAL CEMENT BL

Beschleunigerlösung zur Verarbeitung von TIP TOP RAD-, PN-, UP-Deckenpflaster, Minicombi, REMA STEM, SV-Binddegummi, SEALASTIC, VULC COMPOUND, ist für die Selbstvulkanisation von 18 °C bis hin zur Heißvulkanisation bis 150 °C einsetzbar

Inhalt	Gebinde	Bestell-Nr.
30 g	Tube	9245 159 334
225 g	Dose	9245 159 365



Nicht brennbare, CKW-haltige Varianten auf Anfrage.



Chemischer Reiniger

LIQUID BUFFER

Inhalt	Gebinde	Bestell-Nr.
500 ml	Spraydose	2300 016 882





Versiegelung INNERLINER SEALER

zum Abdichten von porösem Innerliner, als Lösung zum Überstreichen von zu groß aufgerauten Reparaturstellen an der Reifeninnenseite und zum Abdichten des Reparaturstellenrandes

Ausführung mit Pinseldeckel

Inhalt	Gebinde	Bestell-Nr.
175 g	Dose	9245 159 028



6

Pinseldeckel

Ausführung mit Blechverschraubung
passend für 175-g-Dosen

Anwendungsbereich

zum Aufbewahren von Pinsel und Reinigungsmittel

Bestell-Nr.
9240 001 034



Reifen-Reparaturset Safety Seal Plus Truck

einfache und zeitsparende Handhabung, TÜV-geprüft in Anlehnung an ECE R 30, sehr sichere, dauerhafte, universelle und zeitsparende Alternative zur klassischen Reparatur, kein Aufbohren des Stichkanals und kein Anrauen der Schadstelle nötig, der reparierte Reifen ist nach der Montage sofort betriebsbereit

Anwendungsbereich

für die sichere und dauerhafte Reparatur von Stichverletzungen bis 9 mm Durchmesser im Laufflächenbereich bei schlauchlosen LKW-Reifen

Lieferumfang

- 1 x Prep & Primer Sprühdose, 400 ml
- 1 x Liquid Patch, 235 ml
- 30 x Safety Seal Reparaturkörper, 20 cm
- 1 x Stichling
- 1 x Werkzeug Innenreparatur
- 1 x Werkzeug Außenreparatur, 17 cm
- 1 x Ersatzzähle, 17 cm
- 1 x Safety Seal Lube
- 1 x Einwegmesser
- 1 x Imbusschlüssel

Sicherheitshinweis

Instruktionen des Reifenherstellers und länderspezifische Richtlinien für die Instandsetzung von Luftreifen sind zu beachten.

Bestell-Nr.
9245 611 600





Reifen-Reparaturset

Sealfix

Provisorische Reifenreparatur, bevor der Reifen plattgerollt ist und eventuell Schmutz und Wasser eingedrungen sind. Eine Demontage des Rades vom Fahrzeug ist dabei nicht notwendig - der Reifen wird von außen abgedichtet.

Anwendung: Der Fremdkörper wird aus dem Reifen gezogen, die Stelle markiert und mit Handfräser gereinigt. Mit der Reibahle wird Spezialkleber in den Schadenskanal eingebracht, der Reifen auf ca. 2 bar aufgepumpt und der Reparaturkörper tief in den Schadenskanal eingeführt. Anschließend wird die Reibahle wieder herausgezogen und der Reifen aufgepumpt. Der überstehende Teil des Reparaturkörpers muß nur noch abgeschnitten werden.

Sicherheitshinweis

Bei Reparaturen von Reifen sind die länderspezifischen Richtlinien und Gesetze zu beachten. Für die dauerhafte Reparatur ist es notwendig, die Reparatur von innen durchzuführen, z. B. mit Reparaturkörper Minicombi.

Sealfix ist nicht für Seitenwandreparaturen geeignet. Alle Produkte sind mit Spezialkleber SPECIAL CEMENT BL zu verarbeiten!



Fahrersortiment

Lieferumfang

5 Reparaturkörper PKW/Transporter, 1 Handfräser, 1 Einführahle, 12 g Spezialkleber SPECIAL CEMENT BL

Bestell-Nr.
9245 101 849

Werkstattsortiment

Lieferumfang

25 Reparaturkörper PKW/Transporter, 1 Handfräser, 1 Einführahle, 40 g Spezialkleber SPECIAL CEMENT BL, 1 Kreide, 1 Messer

Bestell-Nr.
9245 101 832

Zubehör

Beschreibung	Bestell-Nr.
Reparaturkörper, Nachfüllpackung PKW, 50 Stück	9245 101 801
Reparaturkörper, Nachfüllpackung LKW, 25 Stück	9245 101 863
Handfräser, Ø 6 mm	9245 102 240
Einführahle, Länge 135 mm	9245 101 818

Rundbürste

der kleine Durchmesser dieser Bürste ermöglicht den Einsatz an sehr schwer zugänglichen Stellen, Innenflächen und Nuten

Besatzbreite	18 mm
Drahtstärke	0,3 mm
Drehzahl, max.	15000 min ⁻¹
Schaft-Ø	6 mm
Ø	70 mm

Anwendungsbereich

zum Säubern und Entrostern

Bestell-Nr.
9534 841 117



Konturscheibe

Bohrungs- \varnothing 3/8"
 \varnothing 65 mm
 Drehzahl, max. 4500 min⁻¹

Anwendungsbereich

zur feinen Bearbeitung von Gummioberflächen

Bestell-Nr.

9245 954 357

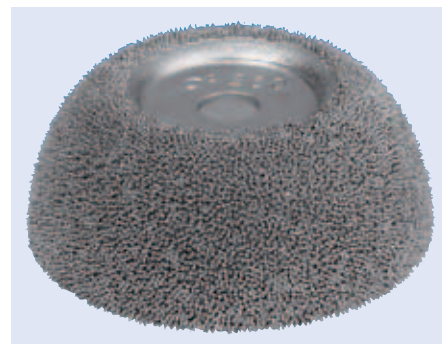

Hartmetall-Frässtift

für exakte Schadensbearbeitung an Radial- und Diagonal-Reifen, speziell an die Stahlcordbearbeitung angepasste Schneidgeometrie, hohe Standzeit

Ausführung spitz
 Drehzahl, max. 2500 min⁻¹

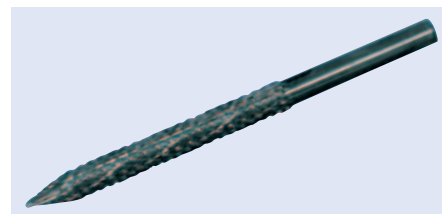

Ausführung	\varnothing	Länge	Schneidelänge	Bestell-Nr.
Aufnahme für Bohrmaschinen: fester Schaft 8 mm	8 mm	100 mm	50 mm	9245 954 948
Aufnahme für Bohrmaschinen: fester Schaft 10 mm	10 mm	110 mm	60 mm	9245 955 060

Reifenschaber

besonders geeignet für profilierte Innerliner, zum gründlichen Reinigen von Schadflächen in Verbindung mit LIQUID BUFFER-Aufräuer

Bestell-Nr.

9245 954 515

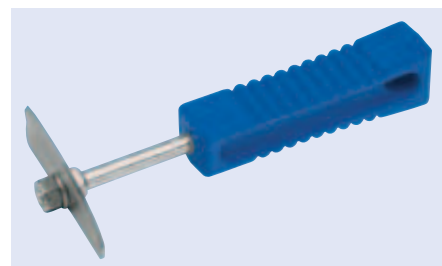

Messingbürste

schonende Reinigung der gerauten Oberflächen, entfernt Raustaub in Verbindung mit einem Vakuum-Sauger

Bestell-Nr.

9245 954 553



Anroller

Breite 4 mm
 \varnothing 35 mm
 Ausführung geriffelt

Bestell-Nr.

9245 961 027

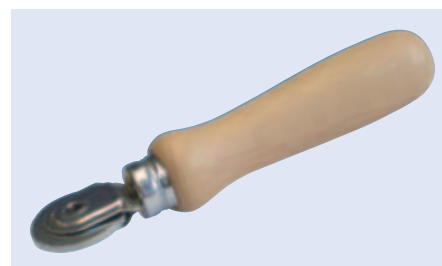



Druckluftschlagschrauber

EP-Duo 1/2"

Hochleistungs-Doppelhammerschlagwerk, kälteisolierter, vibrationsarmer Komfortgriff, Abluftführung durch Handgriff, mehrstufig einstellbares Drehmoment im Rechtslauf, Umstellung Rechts-/Linkslauf durch Einhandsteuerung, bis Schraubengröße M16 geeignet

Drehzahl, max.	8500 min ⁻¹
Drehmoment, max.	950 Nm
Luftverbrauch	133 l/min
Gewicht	1,9 kg

Bestell-Nr.

9564 290 001



7



Druckluftschlagschrauber

EP-Duo 3/4"

Hochleistungs-Doppelhammerschlagwerk, kälteisolierter, vibrationsarmer Komfortgriff, Abluftführung durch Handgriff, mehrstufig einstellbares Drehmoment im Rechtslauf, Umstellung Rechts-/Linkslauf durch Einhandsteuerung, bis Schraubengröße M30 geeignet

Drehmoment, max.	1630 Nm
Drehzahl, max.	5750 min ⁻¹
Luftverbrauch	195 l/min
Gewicht	3,1 kg

Bestell-Nr.

9565 290 002



Druckluftschlagschrauber

5120XP-6EP

Hochleistungsdoppelhammerschlagwerk, 3-stufiger Leistungsregler, inklusive Kupplungsstecker, mit Kompositgehäuse

Antrieb	1"
Anschlussgewinde	1/2"
Drehmoment	1800 Nm
Drehzahl	5000 min ⁻¹
Luftverbrauch	410 l/min
Anschlussgewinde	1/2"
Schlauchinnen-Ø	14 mm

Bestell-Nr.

9564 295 120





Druckluftschlagschrauber

2277

Smart DUOPACT-Schlagwerk für schnellen Drehmomentaufbau, Komposit-Motorgehäuse für extrem geringes Gewicht, 3-stufige Regulierung der Anzugsleistung, Abluftführung durch den Handgriff

Luftanschluss	1/4"
Antrieb	1/2"
Betriebsdruck	6,3 bar
Anzugsdrehmoment	900 Nm
Lösemoment, max.	1250 Nm
Luftverbrauch	250 l/min
Gewicht	2 kg

Bestell-Nr.

9500 002 277



Schlagschrauber

RC2437Xi 1 "

leichter Pistolen-Schlagschrauber, leistungsstarkes, robustes DUOPACT Schlagwerk, Zusatzhandgriff um 360° drehbar, gummierte Handgriffe für volle Kontrolle, 3-stufige Leistungsregulierung beim Anziehen, 2-stufige Leistungsregulierung beim Lösen

Luftanschluss	1/2"
Antrieb	1"
Betriebsdruck	6,3 bar
Anzugsdrehmoment	1900 Nm
Luftverbrauch	360 l/min
Gewicht	7,2 kg

Bestell-Nr.

9500 089 510



Druckluftschlagschrauber

Modell 2425

ergonomisch günstige Griffposition, beim Anziehen Schlagleistung in 3 Stufen regelbar, Rechts-/Linkslauf, beim Lösen immer volle Leistung, Abluft durch den Handgriff, Einhammer-Schlagwerk

Luftanschluss	1/2"
Antrieb	1"
Betriebsdruck	6,3 bar
Anzugsdrehmoment	2450 Nm
Luftverbrauch	370 l/min
Gewicht	9,4 kg

Bestell-Nr.

9500 202 425





Druckluftschlagschrauber

RC2476

Hochleistungs-Werkzeug für den Einsatz in großen Speditionen und Fuhrparks (LKW und Busse) mit Metallgehäuse, extrem robust durch nahezu wartungsfreies geschlossenes Hammersystem, die Schlagkraft kann im Links-, wie auch Rechtslauf in 3 Stufen dem Anwendungsfall angepasst werden

Luftanschluss	1/2"
Antrieb	1"
Betriebsdruck	6,3 bar
Anzugsdrehmoment	2000 Nm
Lösemoment, max.	2900 Nm
Luftverbrauch	370 l/min
Gewicht	10,6 kg



Bestell-Nr.

9501 350 048



Druckluftschlagschrauber

2315

geschmiedetes DUOPACT-Schlagwerk mit sehr langer Lebensdauer auch bei hartem Einsatz, Rechts-/Links-lauf, 3-stufige Einstellmöglichkeit der Schlagleistung beim Anziehen, beim Lösen immer volle Leistung, Abluftführung durch den Handgriff

Luftanschluss	3/8"
Antrieb	3/4"
Anzugsdrehmoment	1100 Nm
Lösemoment, max.	1500 Nm
Luftverbrauch	340 l/min
Gewicht	4,7 kg



Bestell-Nr.

9500 202 315



Druckluftschlagschrauber

2377

DUOPACT-Schlagwerk, Rechts-/Linksumschalter und Leistungsregler auf einem Schalter im hinteren Motordeckel, 3-stufige Leistungsreduzierung beim Anziehen, volle Leistung beim Lösen, gummierter Handgriff für gute Kälteisolierung, Pistolengriff

Luftanschluss	3/8"
Antrieb	3/4"
Anzugsdrehmoment	1300 Nm
Lösemoment, max.	1950 Nm
Luftverbrauch	255 l/min
Gewicht	3,5 kg



Bestell-Nr.

3002 430 405



Druckluftschlagschrauber

RC2477Xi

exzellentes Kraft-Gewichts-Verhältnis mit extremer Schlagkraft bis max. 2.900 Nm beim Lösen, langlebiges DUOPACT-Schlagwerk, um volle 360° drehbarer Seitenhandgriff für jede Arbeitsstellung, extra schmale Front (Durchmesser 89 mm) ermöglicht den Zugang zu engen Stellen, mit 3-stufigem Leistungsregler für beide Richtungen, integriert im Rechts-/Links-Umschalter, Spindel mit Stecknusshaltering und Loch für einen Sicherungsstift, ergonomischer, kälteisolierender Gummioberzug auf beiden Handgriffen und dem Motorgehäuse

Anschluss	1/2" IG
Antrieb	1"
Drehmoment	2100 Nm
Drehmoment, max.	2900 Nm
Drehzahl	5900 min ⁻¹
Luftverbrauch	300 l/min
Schallpegel	106 dB(A)
Schlauchinnen-Ø	13 mm
Spindellänge	179 mm



Bestell-Nr.

9501 350 046

Akku-Schlagschrauber

W7150EU-K2 1/2 "

ermöglicht schnelles Arbeiten bei allen anspruchsvollen Anwendungen, Vollmetall-Schlagmechanismus und -Antriebsstrang, stahlverstärkter Gehäuseaufbau, bequeme Ein-Hand-Umsteuerung am Drücker

Antrieb	1/2"
Drehmoment, max.	1057 Nm
Losbrechmoment	1486 Nm
Drehzahl	0-1900 min ⁻¹
Schalldruckpegel	89 dB(A)
Spannung	20 V
Kapazität	3 Ah
Gewicht	3,1 kg

Lieferumfang

Ladegerät, 2 Li-Ion Akkus und Tragekoffer



Bestell-Nr.

9500 007 150



Schlagschrauber

RC2202

extrem klein und leistungsstark, robustes Jumbo Schlagwerk, Leistung in beide Richtungen in 3 Stufen regelbar

Luftanschluss	1/4"
Antrieb	1/2"
Betriebsdruck	6,3 bar
Anzugsdrehmoment	420 Nm
Lösemoment, max.	610 Nm
Luftverbrauch	135 l/min
Gewicht	1,3 kg



Bestell-Nr.

9551 000 123



Niethammer-Set

5160

Antrieb	11-mm-Sechskant	Luftverbrauch	270 l/min
Betriebsdruck	6,3 bar	Anschluss	1/4"
Schlagzahl	3000 min ⁻¹	Gewicht	1,5 kg

Anwendungsbereich

zum Ent- und Vernieten von Aluminium- und Kupferhalbhohlketten

Lieferumfang

1 x Meißelhammer 5100
1 x Kopfsetzer RC 40-S 8 mm
1 x Entnietmeißel RC 41-S 8 mm
1 x Nietaufnahme RC 42-S 8 mm
im Werkzeugkoffer

empfohlener Schlauch NW 8 mm



Ausführung

4-teilig

Bestell-Nr.

9670 516 000



Radnabenschleifer

für optimale Reinigung von Radnaben und Bremsscheiben, verschleißarm – maximale Standzeit (pro Scheibe ca. 50 Fahrzeuge), verhindert durch saubere Kontaktflächen Verfälschung der Radanzugs-Drehmomente, minimale Staubentwicklung durch offenporiges Schleifmittel

Drehzahl, max.	7000 min ⁻¹
∅	105 mm
Anschluss	1/2"

Anwendungsbereich

für PKW-, Transporter- und Großraumlimousinen-Radnaben



Bestell-Nr.

9501 004 039



Radnabenschleifer-Satz

für optimale Reinigung von Radnaben und Bremsscheiben, verschleißarm – maximale Standzeit (pro Scheibe ca. 50 Fahrzeuge), verhindert durch saubere Kontaktflächen Verfälschung der Radanzugs-Drehmomente, minimale Staubentwicklung durch offenporiges Schleifmittel

Drehzahl, max.	7000 min ⁻¹
∅	105 mm
Anschluss	1/2"

Anwendungsbereich

für PKW-, Transporter- und Grossraumlimousinen-Radnaben



Ausführung

5-teilig

Bestell-Nr.

9501 004 037



Torsionsstab-Set

Vierkantantrieb nach DIN 3121/ISO 1174 mit Kugelarretierung, Innenvierkant nach DIN 3120/ISO 1174, farblich codiert nach maximalen Drehmoment

Antrieb 1/2"
Länge 195 mm

Anwendungsbereich

für kontrollierten Voranzug von Radschrauben und Muttern mit Schlagschraubern, für Maschinenbetätigung

Lieferumfang

1 x Kraft-Torsions-Verlängerung, 90 Nm
1 x 1/2" Kraft-Torsions-Verlängerung, 100 Nm
1 x 1/2" Kraft-Torsions-Verlängerung, 110 Nm
1 x 1/2" Kraft-Torsions-Verlängerung, 120 Nm
1 x 1/2" Kraft-Torsions-Verlängerung, 135 Nm
im stabilen Kunststoffkoffer

Ausführung

5-teilig

Bestell-Nr.

9505 151 060



Stecknuss

DIN 3129/ISO 2725-2

für härteste Beanspruchung, mit Wellenprofil, die Kräfte werden auf die Flächen der Schrauben und Muttern übertragen, das schont die Schrauben und das Werkzeug und ermöglicht die Übertragung hoher Drehmomente

Ausführung kurz
Form Sechskant
Material Chrom-Vanadium-Spezialstahl
Oberfläche brüniert/schwarz

Anwendungsbereich

für Außensechskant-Schrauben, für alle elektrisch oder mit Druckluft angetriebenen Maschinenschrauber (Schlagschrauber)

Lieferumfang

mit Verbindungsstift und O-Ring



Schlüsselweite	Antrieb	Bestell-Nr.
10 mm	1/2"	9534 824 630
12 mm	1/2"	9534 824 632
13 mm	1/2"	9534 824 633
14 mm	1/2"	9534 824 634
15 mm	1/2"	9534 824 635
16 mm	1/2"	9534 824 636
17 mm	1/2"	9534 824 637
18 mm	1/2"	9534 824 638
19 mm	1/2"	9534 091 035
21 mm	1/2"	9534 824 641
22 mm	1/2"	9534 824 642
24 mm	1/2"	9534 091 050
27 mm	1/2"	9570 550 011
30 mm	1/2"	9549 630 012
32 mm	1/2"	9570 550 017
19 mm	3/4"	9534 091 190
22 mm	3/4"	9534 091 200

Schlüsselweite	Antrieb	Bestell-Nr.
24 mm	3/4"	9534 091 210
27 mm	3/4"	9534 091 230
30 mm	3/4"	9534 091 240
32 mm	3/4"	9534 091 245
33 mm	3/4"	9534 091 250
36 mm	3/4"	9534 091 260
46 mm	3/4"	9534 091 280
27 mm	1"	9534 091 440
30 mm	1"	9534 091 450
32 mm	1"	9534 091 460
33 mm	1"	9534 091 470
36 mm	1"	9534 091 480
41 mm	1"	9534 091 490
46 mm	1"	9534 091 500
55 mm	1"	9534 091 515
60 mm	1"	9534 091 520
70 mm	1"	9534 091 530

Stecknuss

Ausführung lang
 Form Sechskant
 Material Chrom-Vanadium-Spezialstahl
 Oberfläche brüniert/schwarz

Anwendungsbereich

für Außensechskant-Schrauben mit Sechskant-Profil, für alle elektrisch oder mit Druckluft angetriebenen Maschinenschrauber (Schlagschrauber)

Lieferumfang

mit Verbindungsstift und O-Ring

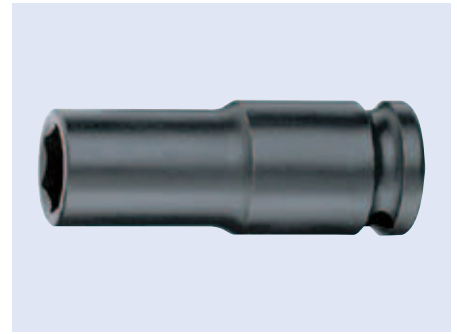

Schlüsselweite	Antrieb	Bestell-Nr.
13 mm	1/2"	9534 824 653
17 mm	1/2"	9534 824 657
19 mm	1/2"	9534 824 659
21 mm	1/2"	9534 824 661
22 mm	1/2"	9534 091 125
24 mm	1/2"	9534 091 140
27 mm	1/2"	9570 550 038
17 mm	3/4"	9534 091 300
19 mm	3/4"	9534 091 305
22 mm	3/4"	9534 091 310
24 mm	3/4"	9534 091 320
27 mm	3/4"	9534 091 325
30 mm	3/4"	9534 091 330

Schlüsselweite	Antrieb	Bestell-Nr.
32 mm	3/4"	9534 091 335
33 mm	3/4"	9534 091 340
36 mm	3/4"	9534 091 350
41 mm	3/4"	9570 660 009
24 mm	1"	9534 091 605
27 mm	1"	9534 091 610
30 mm	1"	9534 091 615
32 mm	1"	9534 091 620
33 mm	1"	9534 091 625
36 mm	1"	9534 091 630
41 mm	1"	9534 091 635
46 mm	1"	9534 091 640



Achsmutterschlüssel

zum sauberen und einfachen Lösen und Festdrehen von Radkapseln und Achsmuttern, z. B. an BPW-Achsen

Antrieb 3/4"
 Ausführung oval

Schlüsselweite	Bestell-Nr.	Vergleichs-Nr.
65 mm	9005 342 945	BPW 03.364.20.03.0
80 mm	9005 342 926	BPW 03.364.24.03.0
95 mm	9005 342 932	BPW 03.364.29.02.0
110 mm	8000 003 724	BPW 03.364.29.03.0

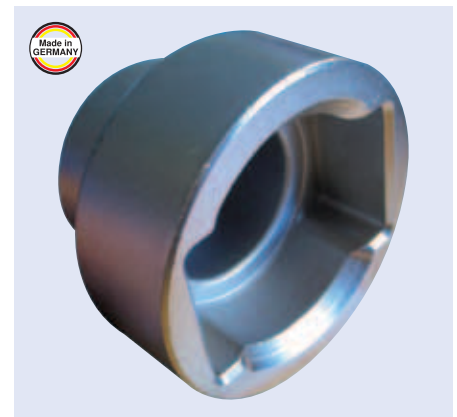

Achsmutterschlüssel

zum sauberen und einfachen Lösen und Festdrehen von Radkapseln und Achsmuttern

Antrieb 1"
 Ausführung Achtkant

Schlüsselweite	Bestell-Nr.
80 mm	9005 342 129
95 mm	8000 003 596
100 mm	9005 342 934
102 mm	9005 342 946
110 mm	9005 342 935
115 mm	9005 342 061
120 mm	9005 341 607

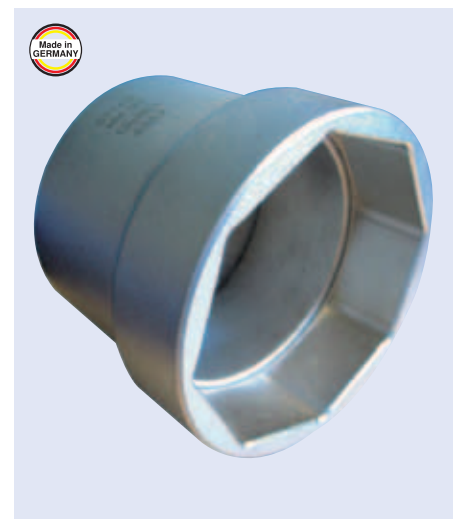



Achsmutterschlüssel

zum sauberen und einfachen Lösen und Festdrehen von Radkapseln und Achsmuttern

Antrieb 1"
Ausführung Sechskant

Schlüsselweite	passend für	Bestell-Nr.
65 mm	Iveco Eurocargo und Volvo F10	9005 342 939
70 mm	Scania	9005 342 928
85 mm	Scania, BPW und SAF	2300 041 003
90 mm	Fiat und Iveco Eurocargo 4 x 4	9512 350 000
95 mm	Volvo F7, F12 und Fiat 309	9005 342 938
105 mm	Volvo FL7, FL10, F12, F16, Fiat 309 und DAF 1700	9005 342 937
110 mm	Fiat und Fruehauf	9005 342 936
115 mm	Ford Transcontinental und DAF	9005 342 925
120 mm	Scania und DAF	9005 342 131



7



Kreuzschlüssel

für PKW, Transporter und Großraumlimousinen

Vierkantantrieb nach DIN 3120/ISO 1174 mit Kugelarretierung, polierte Köpfe

Gesamtlänge 400 mm
Material Spezialstahl
Schlüsselweite 17 x 19 x 22 mm x 1/2"

Bestell-Nr.

9505 181 150



Kreuzschlüssel

für LKW

Abmessung 750 x 750 mm
Schlüsselweite 24 x 27 x 30 x 32 mm + 13/16" (AF 15/16 x 1 1/16 x 1 3/16 x 1 1/4 + 13/16)
Material Chrom-Vanadium-Stahl
Oberfläche silber lackiert

Bestell-Nr.

9524 273 032



Kreuzschlüssel

für LKW und schwere Maschinen

gedrehtes Mittelstück, verchromt, besonders stabil

Abmessung 750 x 750 mm
Schlüsselweite 27/30/32/33 mm

Bestell-Nr.

9240 007 110

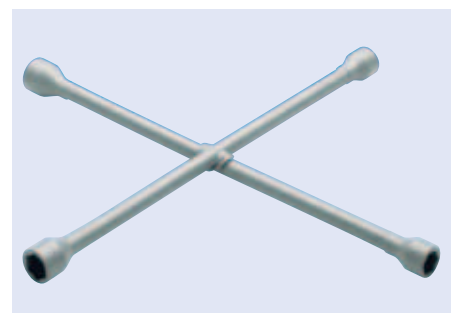

Radmutterschlüssel für LKW

Länge 400 mm
Ausführung geschmiedet
Material Spezialstahl
Oberfläche silber lackiert

Schlüsselweite	Bestell-Nr.
24 x 27 mm	9534 002 427
30 x 32 mm	9534 003 032
30 x 33 mm	9534 003 033
32 x 33 mm	9500 496 005

Zubehör

Beschreibung	Bestell-Nr.
Drehstift, Gesamtlänge 500 mm, \varnothing 18 mm	9534 018 500



Bremsefederzange für Trommelbremsen

verchromt, mit Spezialeinfassung und Stützkronen, besonders geeignet für geklebte Bremsbeläge, schweres Modell mit auswechselbarem Federhaken und Handklemmschutz

Material Chrom-Vanadium-Stahl
Länge 500 mm

Bestell-Nr.
9240 072 390

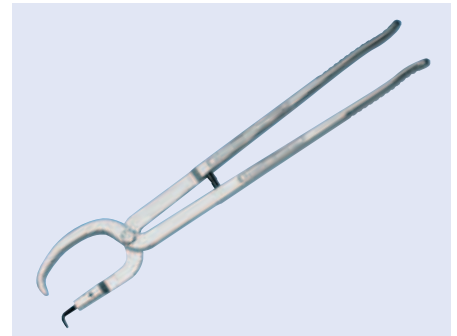

Montierheber

Länge 610 mm

Ausführung	Bestell-Nr.
für Alu-Felgen	8659 810 036
für Stahlfelgen, gekröpft, für LKW	9240 071 989
für LKW	9534 050 000

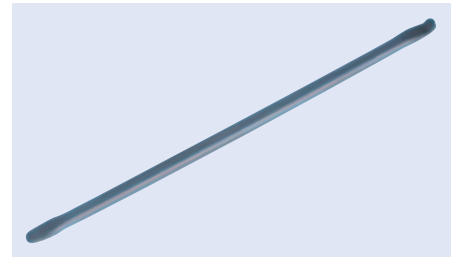

Montierheber für LKW

Ausführung gerader Heber
Oberfläche silber lackiert
Abmessung 20 x 12 mm
Länge 500 mm

Bestell-Nr.
9534 050 000

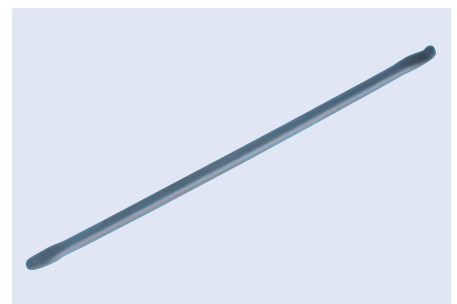



Hebeleisen-Satz

mit 1-Komponenten-Griff, gehärtet
Material Chrom-Molybdän-Stahl

Ausführung

4-teilig

Bestell-Nr.

9509 118 100



Drehmomentvervielfältiger

Übersetzung 1:58

Lieferumfang

je 1 Einsatz 32 und 33 mm, 1 Verlängerung, im Koffer

Nur zum Lösen verwenden! Die extreme Übersetzung kann sonst zu Schäden führen.

Bestell-Nr.

3002 413 237



7



Drehmomentschlüssel

verstellbar, mit Vierkantantrieb und integrierter Knarrenfunktion für den kontrollierten Rechts-/Linksanzug, 1/2"-Pilzkopf-Umsteckvierkant mit Kugelsicherung, zusätzliche Mikrometerskala, mit Prüfzertifikat nach DIN EN ISO 6789

Antrieb 1/2"
Skalenteilung 1 Nm
Arbeitsbereich 20-200 Nm, 15-150 lbf/ft

Auslösegenauigkeit +/- 3 % vom eingestellten Wert

Bestell-Nr.

9856 860 200





Drehmomentschlüssel

verstellbar, mit Vierkantantrieb und integrierter Knarrenfunktion für den kontrollierten Rechts-/Linksanzug, Durchsteckvierkant mit Stiftsicherung, Knickmechanik mit Gleitrolle garantiert ein fühlbares und hörbares Auslösesignal, zusätzliche Mikrometerskala, Doppel-Skala Nm und lbf/ft unter einem Sichtfenster mit Lupeneffekt, mit Prüfzertifikat nach DIN EN ISO 6789:2003, rückführbar auf nationale Normale

Antrieb 3/4"
Skalenteilung 1 Nm

Auslösegenauigkeit +/- 3 % vom eingestellten Wert
kontrollierter Schraubenzug bei NFZ im gängigen Bereich von 250-850 Nm



Bestell-Nr.

9856 860 300



Bremsenservice-Kit

Lieferumfang

- Montagewerkzeug mit T-Handgriff zum Aus- und Einbau der Haltefedern an den Handbremsbacken der Scheibenbremsen
 - Montagewerkzeug mit T-Handgriff zum Aus- und Einbau der Handbremsbacken-Zugfedern z. B. an Mercedes-Benz und VW LT
 - Bremsleitungsschlüssel 10-11 mm
 - Betätigungswerkzeug mit Kunststoffgriff zum Aus- und Einbau des Federtellers und der Bremsbelaghaltefeder an Trommelbremsen
 - Schraubendreher PH3
 - Bremsattelbürste
 - Messingbremsattelbürste für Aluminiumbremsättel
 - Bremsfedernzange für geklebte und genietete Beläge mit beweglich gelagerter Kralle
 - Bremsattelfeile
 - Bremsfedernzange zum Ein- und Aushängen der Bremsbackenrückholfeder bei aufgenieteten Bremsbelägen
 - Bremsseilfedernzange zur Montage und Demontage von Handbremsseilen der Trommelbremse
 - Gelenkeinsatz für Innensechskantschrauben am Bremsattel hinten für BMW 3er, 5er und 8er sowie Opel
 - Schraubendrehereinsatz 1/2" - 6 mm, 110 mm lang
 - Schraubendrehereinsatz 1/2" - 7 mm, 100 mm lang
 - Schraubendrehereinsatz 1/2" - 8 mm, 80 mm lang
- im Koffer



Ausführung

15-teilig

Bestell-Nr.

3566 170 148



Lösewerkzeug-Satz

für das Lösen von Felgenschlüssern und rundgedrehten Radbolzen, geeignet für praktisch alle handelsüblichen Felgenschlösser

Lieferumfang

- 1 x Aufsatz, Ø 20 mm, Sechskant
 - 1 x Aufsatz, Ø 22 mm, Sechskant
 - 1 x Aufsatz, Ø 23 mm, 1/2" rundgedreht
 - 1 x Aufsatz, Ø 24 mm, Sechskant
 - 1 x Aufsatz, Ø 25 mm, 1/2" rundgedreht
 - 1 x Aufsatz, Ø 27 mm, Sechskant
 - 1 x Dorn, breit, Länge 150 mm
 - 1 x Dorn, schmal, Länge 135 mm
- im Koffer



Ausführung

8-teilig

Bestell-Nr.

2300 069 415



Gewindereparatur-Set

mit diesem Satz können Gewinde M12 x 1,25, M12 x 1,5 und M14 x 1,5 instand gesetzt werden, entgegen einem herkömmlichen Gewindeschneider kann das Werkzeug auf einem der hinteren Gewindegänge aufgesetzt werden und damit nach vorne durchgeschnitten werden, ideal für das Instandsetzen von Radbolzen und Radschrauben, deren vordere Gewindegänge schadhft sind

Anwendungsbereich

PKW und Transporter

Lieferumfang

1 x Antriebsadapter, silber
2 x Gummiring, im Beutel
je 1 Werkzeug für Gewindegrößen M12 x 1,25; M12 x 1,5; M14 x 1,5
im Koffer

Ausführung

6-teilig

Bestell-Nr.

9539 641 191



Gewindereparatur-Set

mit diesem Satz können Gewinde M18 x 1,5, M20 x 1,5, M22 x 1,5 und 7/8"-11BSF (Scania) instand gesetzt werden, entgegen einem herkömmlichen Gewindeschneider kann das Werkzeug auf einem der hinteren Gewindegänge aufgesetzt werden und damit nach vorne durchgeschnitten werden, ideal für das Instandsetzen von Radbolzen und Radschrauben, deren vordere Gewindegänge schadhft sind

Anwendungsbereich

NFZ

Lieferumfang

1 x Antriebsadapter, silber
2 x Gummiring im Beutel
je 1 Werkzeug für Gewindegrößen M18 x 1,5; M20 x 1,5; M22 x 1,5; 7/8-11BSF
im Koffer

Ausführung

7-teilig

Bestell-Nr.

9539 641 193



Gewindestrehler-Satz

zum Nachschneiden und Reinigen von Innen- und Außengewinden, für Rechts- und Linksgewinde bis \varnothing 140 mm geeignet, schnelle Umrüstung durch Schneidbackenwechsel möglich, keine Beschädigung des Gewindes durch weiche Halte- und Führungsbacke, mit 3 x Schneidmutter für LKW-Radbolzen-Gewinde

Anwendungsbereich

NFZ, Landtechnik, Baumaschinen, Kommunal- und Forsttechnik etc. an z. B. Achsgewinde, Hydraulikzylinderverschraubungen, Lenk- und Schubstange

Lieferumfang

1 x Gewindefeile, metrisch, 230 mm
 1 x Gewindefeile, Zoll, 230 mm
 1 x Gewindestrehler für Außengewinde, \varnothing 35-130 mm
 1 x Gewindegewindeschneidmutter M20 x 1,5
 1 x Gewindegewindeschneidmutter M22 x 1,5
 1 x Gewindegewindeschneidmutter M18 x 1,5
 im stabilen Kunststoffkoffer

Ausführung

6-teilig

Bestell-Nr.

3002 431 898



Reifennachschneidestation

zum rationellen Bearbeiten und Wechseln der Reifen, die mit und ohne Felge nachgeschnitten werden können, geringer Platzbedarf, sicherer Halt

Länge 1100 mm
 Breite 1100 mm
 Höhe 1300 mm
 Gewicht 60 kg

Lieferumfang

ohne Reifenprofilschneider

Bestell-Nr.

9539 310 140





Reifenprofilschneider rubber-cut 414

ergonomisch gestaltete Griffform für ermüdungsfreies Nachschneiden, vierstufiger Temperatur-Wähler am Haupttrafo mit MIN-/MAX-Schaltung ergibt 8 Heizstufen für unterschiedliche Schnittgeschwindigkeiten, automatische Temperaturbegrenzung nach DIN 30600, isolierter Schneidkopf, mehr Bewegungsfreiheit und leichte Führung durch getrennten Handgriff und Trafo, Wandbefestigung vorbereitet, GS-geprüft, anerkannter Sicherheitsstandard

Ausführung 8-stufig
Spannung 230 V
Leistung 300 W

Schnittbreite mit FIX Profilschneidmessern 3–28 mm

Bestell-Nr.

3525 414 000

Zubehör

Rundmesser

Schnittbreite, max.	Schnitttiefe, max.	Typ	Bestell-Nr.
5-6 mm	8 mm	Fix 2	9245 642 810
3-4 mm	7 mm	Fix 1	9245 642 803
6-8 mm	10 mm	Fix 3	9240 001 028
9-10 mm	14 mm	Fix 4	9245 642 834
10-14 mm	16 mm	Fix 5	9245 642 841

Winkelmesser

Schnittbreite, max.	Schnitttiefe, max.	Typ	Bestell-Nr.
3-4 mm	7 mm	W Fix 1	9245 642 858
5-6 mm	8 mm	W Fix 2	9245 642 865
6-8 mm	10 mm	W Fix 3	9245 642 872
9-10 mm	14 mm	W Fix 4	9240 000 540
10-14 mm	16 mm	W Fix 5	9245 642 896
22-28 mm	16 mm	W Fix 6	9245 642 906

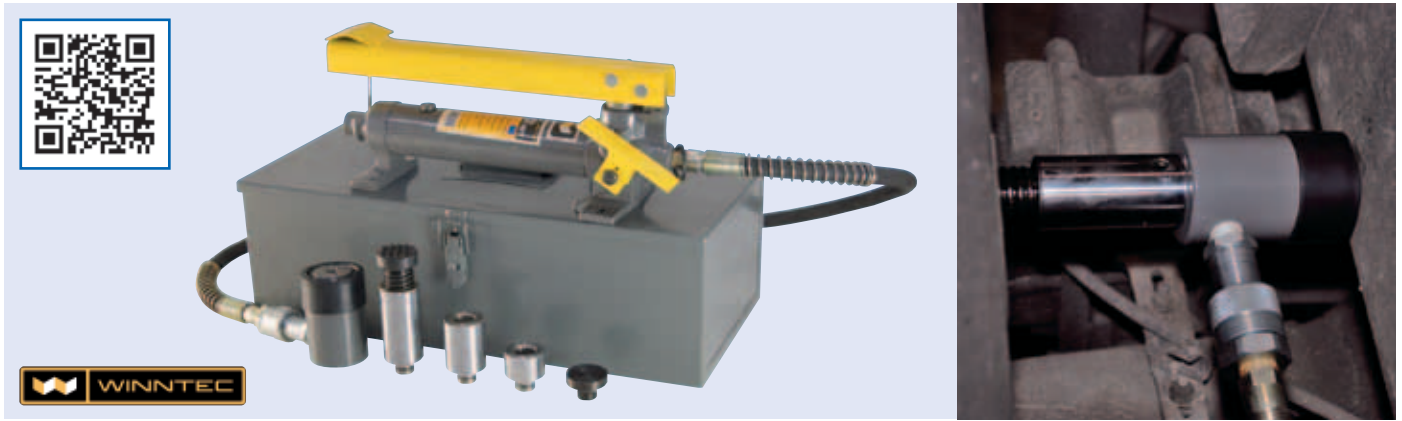

Reifenabdrücker hydraulisch

dieses neue Radlöser-Set vereinfacht eine der gefährlichsten Arbeiten des Reifenhandwerks – das Rad vom Fahrzeug lösen

Kapazität 10 t
Spindelverstellung 88-125 mm
Gewicht 18,5 kg

Anwendungsbereich

zum Lösen von Stahl- und Alurädern

Lieferumfang

– Fußpumpe mit Schlauch
– Zylinder 90-118 mm
– 3 Verlängerungen, 10/25/50 mm
im Metallkoffer

Bestell-Nr.

9539 310 170



Pumpring für LKW

ermöglicht ein müheloses Befüllen aller gängigen schlauchlosen PKW- und LKW-Reifen, besonders nützlich bei Reifen, die durch Lagerung deformiert wurden

Sondergrößen, z. B. AS-Räder extrabreit bis 54" Felgendurchmesser, auf Anfrage lieferbar, ebenso wie Ersatzgummiringe.

∅	Bestell-Nr.
17,5"	9245 193 754
19,5"	9245 193 761
22,5"	9240 000 420





Reifenfüllmesser

Airquick

für den mobilen Einsatz an Tankstellen und Servicewerkstätten, Konzeption mit einfach abschraubbarem Plus-/Minus-Handgriff, Manometer (Durchmesser 160 mm) mit Doppelskala

Ausführung tragbar
Gewicht 7,1 kg

Anzeige 0-10 bar/140 psi nach EWG-Richtlinie EU 86/217
Drucklufttank (CE 0036 Reg.-Nr. 70-202002-3) mit 95 Liter Luftvolumen bei 16 bar max. Betriebsdruck

Lieferumfang

Füllventil

geeicht mit Lufttank (EWG-Bauartzulassung D00 18.08.02)

Bestell-Nr.

2030 051 349



Zubehör

Beschreibung

Füllventil für Standfüllmesser, G1/2"

Bestell-Nr.

2030 051 401



Handreifenfüllmesser

geeicht (Zulassungszeichen E DOO 18.08.02)

Universalhebel zum Füllen/Prüfen/Ablassen, solide und robuste Alu-Ausführung, Präzisionsmanometer (80 mm Durchmesser) mit stoßabsorbierender Kunststoffschutzkappe, drehbarer Füllschlauch (500 mm)

Druckbereich 0-10 bar
Luftanschluss DN 7.2 Kupplungsstecker

Ausführung

mit Hebelstecker

mit Tankstellenstecker

Bestell-Nr.

9240 050 260

9240 050 265

Reifenfüllschlauch

Gummischlauch mit Polyethylen-Garn-Umflechtung

Anschluss	Überwurfmutter und Hebelstecker M16 x 1,5
Betriebsdruck	15 bar
Prüfdruck	bis 15 bar
Innen-Ø	4,5 mm
Länge	10 m

Bestell-Nr.

0246 010 050



Zubehör

Beschreibung

Flügelmutter, Typ RF 2/6 mm

Bestell-Nr.

9173 011 010

7

Tankstellenstecker

zum Füllen/Prüfen/Ablassen, solide und robuste Ausführung

Länge	310 mm
Material	Messing vernickelt

Anwendungsbereich
für Handreifenfüllmesser

Bestell-Nr.

9240 001 020

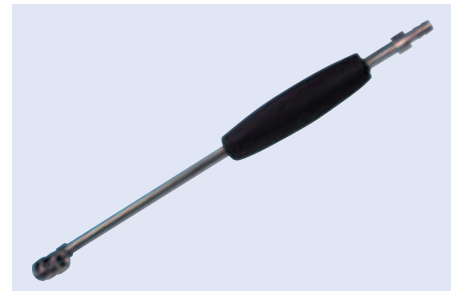

Luftdruckprüfer

mit Profiltiefenmesser und LED-Lampe, Einheiten einstellbar: PSI, Bar, Kg/cm², Kpa, Hintergrundbeleuchtung, Batterie 3 V (Knopfzelle 2032)

Auflösung	0,01 bar
Ausführung	digital
Messbereich	0-13,5 bar

Genauigkeit: +/- 1 %

Bestell-Nr.

9539 410 010



RC RODCRAFT

Luftdruckprüfer digital

Messbereich bis 10 bar

Ausführung digital

Bestell-Nr.

9501 358 161





Felgenabzieher

Spezialhebel zur Demontage der an die Nabe angerosteten NFZ-Felge, keine Beschädigung der Felge, mit verstellbarem Abzugshaken für verschiedene Felgentypen, hoher Kraftansatz durch 1600 mm langen Hebel

Gesamtbreite 130 mm
Gesamthöhe 110 mm
Gesamtlänge 1700 mm

Bestell-Nr.

9500 992 301



Induktionsheizgerät

Hot Rod

zum Lösen von festgerosteten Schrauben, Behandeln von Dellen im Metallblech, Einsetzen von Lagerschalen, Erwärmen von Lagersitzen, Entfernen von Aufklebern, Werbedekors oder Folien und Spachtelmasse, Hilfe beim Ausbau von verklebten Front- und Heckscheiben

Lieferumfang

- Induktionsspule (19 mm Innen-Ø, 140 mm lang)
 - Induktionsspule (32 mm Innen-Ø, 210 mm lang)
 - Induktionsdraht (600 mm)
 - Induktionskabel, flexibel (1000 mm)
 - Induktionsplatte, rund (75 mm)
- im Alu-Koffer

Bestell-Nr.

9539 641 290

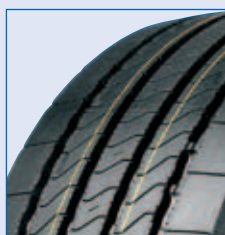

HG 2153



HG 2159



HG 2206



HG 2160

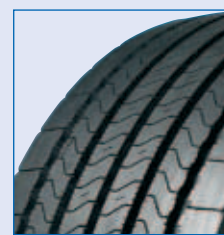

HG 2253

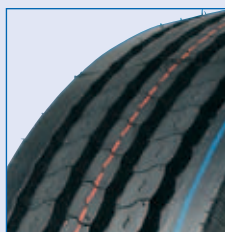

HG 2158

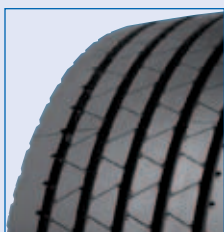

HG 2155



HG 2154

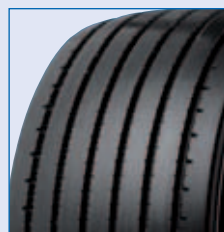

HG 2157



HG 2156

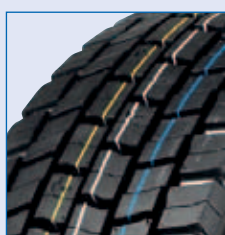

HG 2337

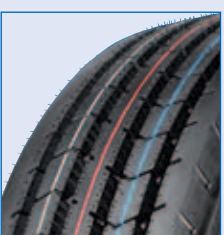

HG 2201



HG 2205



HG 2338



HG 2339

ATHOS
DESIGN QUALITY SAFETY FUEL

Reifenübersicht

- TÜV-geprüft
 - E+S Markierung
 - kraftstoffsparend
 - nachschneidbar
 - Entwicklung und Verantwortung nach Ansprüchen europäischer Fahrzeughersteller
- Produktreihe

Größe	Profil	Load/Speed	Profiltiefe	Gewicht	Kraftstoffeffizienz	Nasshaftung	Externes Rollgeräusch	Achse
215/75 R 17,5	HG 2159 ¹	126/124 M	13,5	26 kg	D	B	73 dB	VA ³
	HG 2337 ¹	126/124 M	15	27 kg	D	C	76 dB	HA ⁴
235/75 R 17,5	HG 2337 ¹	132/130 M	15	30 kg	D	C	76 dB	HA ⁴
245/70 R 17,5	HG 2159 ¹	136/134 M	13,5	31 kg	D	B	73 dB	VA ³
245/70 R 19,5	HG 2158	133/131 M	13,5	34 kg	D	C	75 dB	VA ³
265/70 R 19,5	HG 2160	140/138 L	13,5	40 kg	D	B	76 dB	VA ³
13 R 22,5	HG 2205	154/151 M	15	69 kg	E	C	76 dB	AP ⁵
295/80 R 22,5	HG 2206	152/148 M	16,5	62 kg	C	B	75 dB	VA ³
	HG 2337 ¹	152/148 M	20,5	64 kg	D	C	76 dB	HA ⁴
315/80 R 22,5	HG 2205	156/150 M	15	66 kg	E	C	76 dB	AP ⁵
	HG 2206	156/150 M	16	66 kg	C	B	75 dB	VA ³
	HG 2337 ¹	156/150 L	22	70 kg	D	C	76 dB	HA ⁴
	HG 2339 ¹	156/150 M	22	70 kg	D	B	75 dB	HA ⁴
315/70 R 22,5	HG 2206	154/150 M	16	60 kg	C	B	75 dB	VA ³
	HG 2337 ¹	154/150 M	20	62 kg	D	C	76 dB	HA ⁴
	HG 2338 ¹	154/150 M	20	66 kg	E	B	76 dB	HA ⁴
385/55 R 22,5	HG 2253 ¹	160 K (158 L)	13	66 kg	D	A	76 dB	VA ³
385/55 R 22,5	HG 2153 ¹	160 K (158 L)	13	72 kg	C	A	75 dB	VA ³

Trailer

Größe	Profil	Load/Speed	Profiltiefe	Gewicht	Kraftstoffeffizienz	Nasshaftung	Externes Rollgeräusch
215/75 R 17,5	HG 2159 ¹	135/133 J	13,5	26 kg	D	B	73 dB
235/75 R 17,5	HG 2159 ¹	143/141 J	13,5	29 kg	D	B	73 dB
245/70 R 17,5	HG 2159 ¹	143/141 J	13,5	31 kg	D	B	73 dB
245/70 R 19,5	HG 2158	135/133 J	13,5	34 kg	D	B	75 dB
265/70 R 19,5	HG 2160	143/141 J	13,5	40 kg	D	B	76 dB
385/55 R 22,5	HG 2155 ¹	160 K (158 L)	15	67 kg	C	B	76 dB
385/65 R 22,5	HG 2156 ¹	160 K (158 L)	15	73 kg	C	B	75 dB
	HG 2154 ¹	160 K (158 L)	17	81 kg	D	C	76 dB
445/45 R 19,5	HG 2157 ¹	160 J	13	68 kg	C	B	76 dB
435/50 R 19,5	HG 2157 ¹	160 J	12,5	67 kg	C	B	76 dB

Bus

Größe	Profil	Load/Speed	Profiltiefe	Gewicht	Kraftstoffeffizienz	Nasshaftung	Externes Rollgeräusch
275/70 R 22,5	HG 2201 ^{1/2}	148/145 J	19	49 kg	C	B	70 dB

¹ M+S Kennzeichnung

² mit Seitenwandschutz für Busse und 5 mm Tiefenindikator

³ Vorderachse

⁴ Hinterachse

⁵ All Position

Weitere Marken erfragen Sie bitte bei Ihrem EUROPART Außendienst.



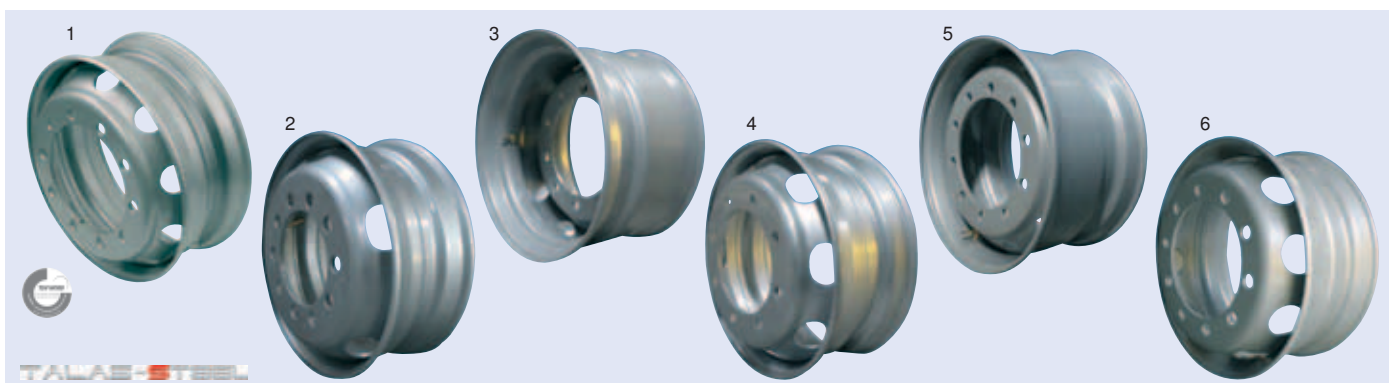

Scheibenrad aus Stahl

Gute Optik mit bester Qualität!

- pulverbeschichtet
- mit eigener Identnummer
- alle Felgen mit Ventil

Lochkreis-Ø 205 mm
Mittenloch-Ø 161 mm
Lochanzahl 6

Größe	Ausführung	Einpresstiefe	Abb.	Bestell-Nr.
17,5 x 6,75	bolzen- und mittenzentriert, für Einzelbereifung, mit außenliegendem Ventil V3-20-1	0 mm	1	8600 228 692

Lochkreis-Ø 225 mm
Mittenloch-Ø 176 mm
Lochanzahl 10

Größe	Ausführung	Einpresstiefe	Abb.	Bestell-Nr.
17,5 x 6,00	mittenzentriert, mit innenliegendem Ventil V3-20-4	113 mm	2	8600 688 237
17,5 x 6,75	bolzen- und mittenzentriert, mit innenliegendem Ventil	122.5 mm	2	8600 228 702
17,5 x 6,75	bolzen- und mittenzentriert, für Einzelbereifung, mit innenliegendem Ventil V3-20-4	129 mm	2	8600 858 500

Lochkreis-Ø 275 mm
Mittenloch-Ø 221 mm
Lochanzahl 8

Größe	Ausführung	Einpresstiefe	Abb.	Bestell-Nr.
22,5 x 11,75	bolzen- und mittenzentriert, mit außenliegendem Ventil V3-12-1	0 mm	3	8600 674 410
19,5 x 7,50	mittenzentriert, mit innenliegendem Ventil V3-20-4	142 mm	4	8600 688 240

Lochkreis-Ø 335 mm
Mittenloch-Ø 281 mm
Lochanzahl 10

Größe	Ausführung	Einpresstiefe	Abb.	Bestell-Nr.
19,5 x 11,75	mittenzentriert, mit außenliegendem Ventil	120 mm	5	8600 190 701
19,5 x 14,00	mittenzentriert, mit außenliegendem Ventil V3-14-1	120 mm	5	8600 190 901
22,5 x 8,25	bolzen- und mittenzentriert, mit außenliegendem Ventil	152 mm		8600 220 404
22,5 x 8,25	mittenzentriert (MZ), mit außenliegendem Ventil	152 mm	1	8600 292 386
22,5 x 9,00	bolzen- und mittenzentriert, für Einzel- und Zwillingsbereifung, mit außenliegendem Ventil V3-22-1	161 mm	6	8600 292 350
22,5 x 11,75	bolzen- und mittenzentriert, für Einzelbereifung, mit außenliegendem Ventil V3-21-1	0 mm	3	8600 220 701
22,5 x 11,75	mittenzentriert, für Einzelbereifung, mit außenliegendem Ventil V3-22-1	120 mm	5	8600 292 399
22,5 x 13,00	mittenzentriert, für Einzelbereifung, mit außenliegendem Ventil V3-21-1	0 mm	3	8602 920 392

Ab sofort in Ihrer Filiale:

Unser Premium Parts Eigenmarkenkatalog

Als gekürter „**Bester Lkw- und Busteilehändler 2015**“ sind wir sehr stolz darauf, Ihnen unseren neuen Katalog **EUROPART Premium Parts** mit einem **umfangreichen Sortiment** vorzustellen:

- über **2.000 Artikel** auf 248 Seiten
- technisch anspruchsvolles Sortiment
- breites Angebot für Truck, Trailer, Transporter und Bus

Bei Fragen stehen wir Ihnen gerne zur Verfügung!

Weitere Informationen erhalten Sie in Ihrer Niederlassung vor Ort:

Tel.: 0180 2255 330*

*nur 6 Cent pro Gespräch, Mobilfunkpreise können abweichen



www.europart.net

Premium Parts

Das EUROPART Eigenmarken-Sortiment

**EURO
PART** 

- Motor und Kupplung
- Kühlung
- Filter
- Elektrik und Beleuchtung
- Achs- und Lenkungsteile
- Federung und Dämpfung
- Druckluftanlage
- Bremsanlage
- Karosserie, Fahrerhaus, Fahrzeugausstattung
- Werkstattbedarf
- Chemie
- Norm- und DIN-Teile

EUROPART – Europas Nr. 1 für Truck-, Trailer-, Transporter- und Bus-Ersatzteile!



Schneeketten-Satz

Select Semplice

Typ Standardkette

Reifengröße	Bestell-Nr.
10.00-20, 12/80-20, D20 Pilote, 11-22,5, D22,5 Pilote, 275/80-22,5, 305/70-22,5, 315/70-22,5	9350 000 147
11.00-20, 13/80-20, E20 Pilote, 12-22,5, E22,5 Pilote, 12/80-22,5, 315/80-22,5, 315/75-22,5, 305/75-24,5, 315/75-24,5	9350 000 148
295/60-22,5	9350 001 460
12,5-18, 12,5/80-18, 335/80-18, 9.00-20, C22,5 Pilote, 10-22,5, 275/70-22,5, 295/70-22,5, 305/60-22,5, 9.5-24	9350 001 461
385/65-22,5	9350 000 149
295/80-22,5	9350 001 481
385/55-22,5	9350 001 490



Schneeketten-Satz

Select Ring

Typ Ringkette

Reifengröße	Bestell-Nr.
10.00-20, 12/80-20, D20 Pilote, 11-22,5, D22,5 Pilote, 275/80-22,5, 305/70-22,5, 315/70-22,5	9350 001 470
11.00-20, 13/80-20, E20 Pilote, 12-22,5, E22,5 Pilote, 12/80-22,5, 315/80-22,5, 315/75-22,5, 305/75-24,5, 315/75-24,5	9350 001 480
12,5-18, 12,5/80-18, 335/80-18, 9.00-20, C22,5 Pilote, 10-22,5, 275/70-22,5, 295/70-22,5, 305/60-22,5, 9.5-24, 285/70-22,5	9350 001 463



Schneeketten-Satz

Select Matic

Typ Bügelkette
Ausführung mit starrem Drahtbügel

Reifengröße	Bestell-Nr.
12,5-18, 12,5/80-18, 335/80-18, 9.00-20, C22,5 Pilote, 10-22,5, 275/70-22,5, 295/70-22,5, 305/60-22,5, 9.5-24	9350 000 039
295/60-22,5	9350 000 040
10.00-20, 12/80-20, D20 Pilote, 11-22,5, D22,5 Pilote, 275/80-22,5, 305/70-22,5, 315/70-22,5	9350 000 041
11.00-20, 13/80-20, E20 Pilote, 12-22,5, E22,5 Pilote, 12/80-22,5, 315/80-22,5, 315/75-22,5, 305/75-24,5, 315/75-24,5	9350 000 042



Schneeketten-Satz Rapid Matic V5

Typ Bügelkette



Reifengröße	Bestell-Nr.
195-14, 195/70-15, 195/75-15, 205/65-15, 175-16, 175/80-16, 265/40-20	9350 000 114
205-14, 205/75-14, 195-15, 205/75-15, 205/70-15, 215/65-15	9350 000 115
215-14, 225/70-15, 195/75-16, 215/65-16	9350 000 116
215/75-15, 225/75-15, 205/75-16, 225/65-16, 235/65-16	9350 000 117
235/75-15, 235/70-15, 215/75-16, 225/75-16, 225/60-18, 225/70-16	9350 000 118
750-15, 9-15, 265/70-15, 700-16, 750-16, 245/70-16, 245/75-16, 255/65-16, 255/60-17, 235/65-17, 225/70-17, 245/65-17, 8-17,5, 205/75-17,5, 235/60-18, 275/40-19	9350 000 120
10x15, 255/75-15, 265/75-15, 31x10.50-15, 255/70-16, 235/80-16, 275/55-17, 215/75-17,5, 255/55-18, 255/60-18, 235/65-18, 255/50-19	9350 000 121



8

Schneeketten-Satz The One

Typ Bügelkette



Reifengröße	Bestell-Nr.
175/80-13, 195/65-13, 205/60-13, 165/75-14, 165/80-14, 175/70-14, 185/65-14, 195/60-14, 205/55-14, 175/60-15, 175/65-15, 185/55-15, 195/50-15, 205/45-15, 185/50-16, 195/45-16	9350 000 027
185/80-14, 195/70-14, 195/65-15, 205/60-15, 195/55-16, 195/60-16, 215/40-17, 205/45-17	9350 000 031
195/80-14, 195/70-15, 205/65-15, 215/60-15, 205/60-16, 205/55-16, 205/50-17, 215/45-17	9350 000 033
215/70-14, 225/65-15, 235/60-15, 205/65-16, 215/60-16, 225/55-16, 235/50-16, 245/45-16, 205/55-17, 215/50-17, 225/50-17, 245/40-17, 225/40-18, 225/45-18, 235/40-18	9350 000 035



Anfahrlilfe

Typ Slip-Stop

Lieferumfang

2 Stück



Größe	Reifengröße	Bestell-Nr.
I	11.00-20 295/80-22,5 315/80-22,5	9353 239 220
II	285/70-19.5 285/60-22,5	9353 239 221
III	225/75-17.5 245/70-17,5	9353 239 222



TEXA

Diagnosegerät

Axone S TPS, für PKW und Transporter

Multimarken Diagnosegerät mit TPMS-Erweiterung für das Lesen, Kopieren und Programmieren von TPMS-Sensoren, über die EOBD-Diagnoseschnittstelle können Sie TPMS-relevante Fehler und Parameter lesen, Einstellungen und Codierungen durchführen, über die Konfiguration „FAST-FIT“ können Arbeiten in den Bereichen Fahrwerk, Bremsen, Lenkung, Instrumentierung, Batterie sowie Beleuchtung durchgeführt werden, Wartungsmeldungen können bestätigt und zurückgesetzt werden, optionale Erweiterung zu einer vollständigen Diagnoselösung, Kommunikation mit der Diagnoseschnittstelle erfolgt kabellos per Bluetooth®

Anwendungsbereich

für PKW und Transporter

Lieferumfang

TEXA IDC4a-TPS, TEXA IDC4a-FAST FIT, TEXA TPMS Repair APP, NAVIGATOR Nano S, TPS-KEY, USB-Netzteil, USB-Kabel

Drucker und Docking Station erhältlich

Bestell-Nr.

9539 003 681



TEXA

Auslesegerät

TPS-D10840

Handgerät für besonders schnelles Lesen, Kopieren und Programmieren von TPMS-Sensoren, anwenderfreundliche Menüführung und hintergrundbeleuchtetes LCD-Display, Leistungsstarker Li-Ion Akku für über 8 Stunden Betriebszeit, unterstützt die bekannten Frequenzen 315, 433 und 434 MHz, interne Bluetooth®-Antenne für die Nutzung der kostenlose TPMS-Repair APP auf PC, Axone 4 und Axone 4 Mini (IDC4 CAR und Bluetooth®-Antenne am PC vorausgesetzt)

Lieferumfang

USB-Netzteil, USB-Kabel

Bestell-Nr.

9539 003 680



TEXA

USB-TPMS-Erweiterung

TPS KEY

ermöglicht in Verbindung mit der IDC4 CAR und der TEXA TPS-Repair APP das Lesen, Kopieren und Programmieren von TPMS-Sensoren, kann kostenlos über den TEXA APP-Store installiert werden, unterstützt die bekannten Frequenzen 315, 433 und 434 MHz

Bestell-Nr.

9539 003 682





Empfänger für TPMS II

schnelle Startzeit bis zur Fahrzeugauswahl (nur 3 Sekunden) und lange Akkustandzeit, einfache und schnelle Speicherung der Werte per Bluetooth, Funkübertragung zum Büro-PC und zurück zum TPM2, sehr einfache Handhabung, Info-Menü der wirklich wichtigen Daten (Drehmomente Sensor und Radmütern, Bestellnummern, Sensoranlernmethode, Sensorpositionswechsel), kleine und leichte Bauart (passt in jede Hosens- oder Brusttasche), erweiterbar auf Plus OBD/ECU Modul zum Anlernen über OBD-Schnittstelle (z. B. französische Fahrzeuge)

Leistungsmerkmale:

- ermöglicht das Auslesen von Sensor-ID, Reifendruck, Temperatur und Batteriestatus
- Anzeige technischer Information zum Sensor und der OE-Teile-Nummern
- Daten können je Fahrzeug gespeichert werden
- Hinweise im Bezug auf Positionswechsel der Reifen und Anlernprozeduren am Fahrzeug
- zukunftssicher durch Upgrade-/Update-Optionen
- Datenverbindung per USB/Bluetooth

Bestell-Nr.

9245 590 856



Reifendrucksensor RDE009

Anwendungsbereich

Volvo Group Nutzfahrzeuge und ITEC Trucks

Verwendung für folgende OE-Teilenummern:

Nova Bus N45174

Prevost 564076

Volvo Bus 21476862

ITEC 3601106C2

Die Sensoren werden auf spezielle LKW-Metallventile oder Haltebolzen geschraubt:

EP 9240 799 946 (Bolzen 33,5 mm) = Accuride 100191

EP 9240 799 980 (Ventil 60°) = Accuride 100190

EP 9240 799 990 (Ventil 30°) = ITEC 3811747C93

Bestell-Nr.

9245 207 009



Reifendrucksensor RDE021

Anwendungsbereich

Mercedes-Benz Actros-Modelle

Verwendung für folgende OE-Teilenummern:

Mercedes-Benz A 010 542 04 18

Mercedes-Benz A 010 542 37 18

Die Sensoren werden auf spezielle LKW-Metallventile geschraubt:

Mercedes-Benz A 001 401 73 13 = EP 9245 895 032

Mercedes-Benz alt A 001 401 74 13, neu A 001 401 80 13 = EP 9245 895 033

Mercedes-Benz alt A 001 401 75 13, neu A 001 401 81 13 = EP 9245 895 034

Bestell-Nr.

9245 207 021



Zubehör

Beschreibung

Verschraubung (1 x je Ventil erforderlich)

Bestell-Nr.

9245 895 031

WABCO

Reifendruckdisplay

IVTM-Reifendrucküberwachungssystem für Nutzfahrzeuge

zur Montage am Armaturenbrett, warnt den Fahrer optisch und akustisch, bereits vor Fahrtbeginn werden kritische Reifendrucke angezeigt, auf Knopfdruck wird die Position des defekten Reifens und dessen Druck angezeigt. Kann im Anhänger auch über das Smartboard angezeigt werden.

Bestell-Nr.

0762 210 000



WABCO

Steuergerät

ECU

Ausführung Anhänger

Montage der ECU erfolgt an zentraler Position am Fahrzeugchassis, so dass eine einwandfreie Funkverbindung mit den Radmodulen sowie zwischen der Anhänger-ECU und Motorwagen-ECU gewährleistet ist, für eine gute Funkverbindung sind besondere Haltewinkel zu verwenden, die Funkverbindungen werden durch eine im Gehäuse der ECU integrierte Antenne sichergestellt, die für störungsfreien Empfang der Drucksignale von sämtlichen Radmodulen, auch bei härtesten Einsatzbedingungen, sorgt, eine Kabelverbindung ist ebenfalls möglich

Bestell-Nr.

0762 200 130



IVTM- Reifendrucküberwachungssystem für Nutzfahrzeuge

Eigenschaften:

- Einzelreifendruckkontrolle auf Knopfdruck
- Übertragung des Reifendrucks vom Anhänger zum Motorwagen per Funk
- einfache Nachrüstung und Montage
- keine Neukonfiguration nach dem Reifen- oder Radwechsel erforderlich

Vorteile:

- mehr Sicherheit und Mobilität
- weniger Reifenschäden, geringere Wartungskosten
- reduzierte Kraftstoffkosten durch geringeren Rollwiderstand
- längere Reifen-Lebensdauer
- Erhöhung der Reifen-Lebensdauer um bis zu 20 % und Reduzierung des Kraftstoffverbrauchs um bis zu 2 %

Forschungen von Michelin haben ergeben, dass bereits eine Abweichung vom Reifensolldruck um 15 % die Lebensdauer des Reifens um 10 % reduziert.

EUROPART
informiert

WABCO

Radmodul

wird mittels der Standard-Radmuttern außen an der Felge befestigt und über ein PA-Rohr mit dem Ventil verbunden, eine aufwändige Reifendmontage entfällt, mit eingebauter Batterie (Lebensdauer mehr als 6,5 Jahre)

Für das IVTM-System werden entsprechende Steuergeräte, Displays, Kabel, Anschlussrohre, Auswuchtgewichte etc. benötigt. Die Kombination der einzelnen Komponenten ist fahrzeugabhängig.

weitere Typen auf Anfrage



(Abbildung ähnlich)

Ausführung	Bolzen-Ø	Winkel	Einpresstiefe	Bestell-Nr.
Anhänger: Einzelrad (kein Super Single)	26 mm	0°	Universal	0767 310 110
Anhänger: Einzelrad (kein Super Single)	32 mm	0°	Universal	0767 310 210
Zwillingsreifen, Super Single	32 mm	70°	Universal	3800 010 410
Motorwagen: Vorderachse, Lastachse	26 mm	0°	Universal	3807 310 530
Motorwagen: Vorderachse, Lastachse	26 mm	60°	0-140 mm	0767 310 510
Motorwagen: Vorderachse, Lastachse	26 mm	60°	140-160 mm	0367 310 550

KUNZER

Qualität verbindet

Werkzeugkoffer für RDKS

zum einfachen und fachgerechten Montieren von Reifendrucksensoren/Ventilen nach Herstellerangaben, die Funktion der Reifendrucksensoren wird nur durch eine fachgerechte Montage gewährleistet, ab 1.11.2012 müssen Neufahrzeuge der Klasse M1, bei neuer Typengenehmigung, mit Reifendruck-Kontrollsystemen ausgerüstet sein und ab 1.11.2014 müssen alle neu zugelassenen Fahrzeuge ein solches System haben

Lieferumfang

- einstellbarer Drehmomentschlüssel 2–10 Nm mit 1/4"-Antrieb
- fester Drehmomentschlüssel mit 1,4 Nm und 1/4"-Antrieb
- fester Drehmomentschlüssel mit 3,3 Nm und 1/4"-Antrieb
- Innenventileinschrauber mit 0,25 Nm
- Innenventileinschrauber mit 0,45 Nm
- Vorstecher/Durchschlag, 2 mm
- T-Griff 1/4"
- TX-Bit T10
- TX-Bit T15
- TX-Bit T20
- 1/4" Bit mit Ventil-Inneneinsatz
- 1/4" Nuss, SW11 x 50 mm
- 1/4" Nuss, SW12 x 50 mm
- 1/4" Verlängerung, 50 mm
- Kunststoff-Montagehebel, 190 mm



Ausführung

15-teilig

Bestell-Nr.

9539 641 314



Radmutterindikator

Checkpoint®

Anzeiger für lockere Radmutter, werden durch Aufstecken auf den Radmuttern befestigt und ermöglichen eine einfache Sichtkontrolle, eine deutlich sichtbare Veränderung der Ausrichtung lässt auf eine gelöste Radmutter schließen, auf der Außenfläche des Checkpoints ist die Schlüsselweite zur leichteren Zuordnung eingepreßt

Verpackungseinheit 100

weitere Größen auf Anfrage

Schlüsselweite	Bestell-Nr.
24 mm	9245 660 101
27 mm	9245 660 102
30 mm	9245 660 103
32 mm	9245 660 100
33 mm	9245 660 104

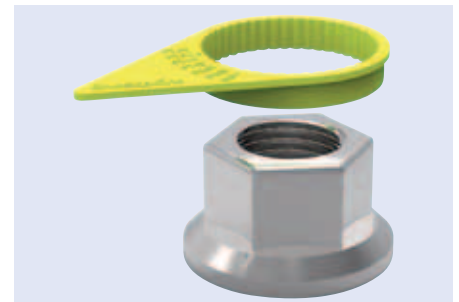

9

SICHER

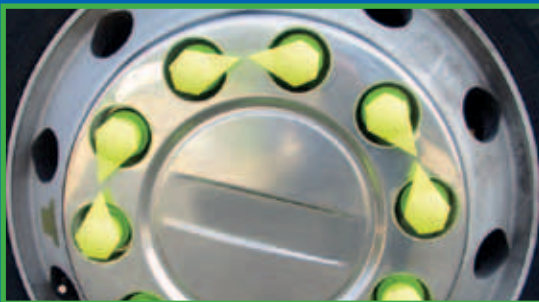

UNSIKER



Radmutterindikator-Produktreihe

Die Reifenkontrolle ist vor Fahrtbeginn laut Berufsgenossenschaft und STVO Pflicht. Häufig führt Unwissenheit und Zeitdruck dazu, dass diese Prüfung vor Fahrtantritt nicht durchgeführt wird. Checkpoint® Radmutterindikatoren schaffen Abhilfe. Mit minimalem Aufwand und großer Wirkung lässt sich die visuelle Kontrolle schnell und effizient durchführen. Sicherheitsbewusstsein ist auch Imagepflege. In allen Transportbereichen ist Sicherheit heute oberstes Gebot. Checkpoints machen dieses gestiegene Sicherheitsbewusstsein nach außen deutlich.

Checkpoint®

zeigt an, wenn eine Radmutter sich an einem Nutzfahrzeug bewegt. Zwei Indikatoren werden auf benachbarte Radmuttern angebracht, so dass die jeweiligen Spitzen der Indikatoren aufeinander zeigen. Sollte sich eine Radmutter lösen, bewegt sich der Zeiger entsprechend der Bewegung der Radmutter und zeigt somit eine gelöste Radmutter deutlich an.

Dustite®

bietet alle Vorzüge des bewährten Checkpoint® an und kombiniert diese darüberhinaus mit einer Radmutter-Staubschutzkappe. Dustite® wird nach dem gleichen Prinzip wie Checkpoint® angebracht und ausgerichtet.

Dustite LR®

funktioniert nach dem gleichen Prinzip wie Dustite®, nur dass der Zeiger nicht unten, sondern oben an der Staubschutzkappe angebracht ist, so dass diese Produkte bei Felgen mit Radzierblenden angewendet werden können.

EUROPART
informiert



Radmutterindikator

Dustite®

Anzeiger für lockere Radmutter, werden durch Aufstecken auf den Radmuttern befestigt und ermöglichen eine einfache Sichtkontrolle, eine deutlich sichtbare Veränderung der Ausrichtung lässt auf eine gelöste Radmutter schließen, kombiniert mit einer Staubschutzkappe

Verpackungseinheit 100

weitere Größen auf Anfrage

Schlüsselweite	Bestell-Nr.
32 mm	9245 660 113
33 mm	9245 660 114

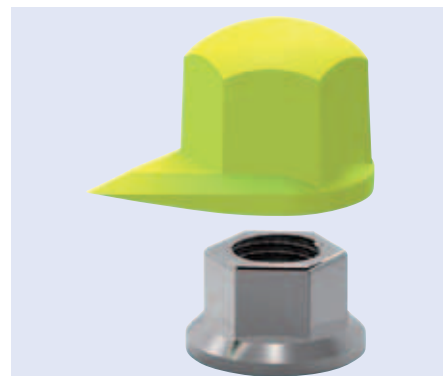

9



Radmutterindikator

Dustite LR®

Anzeiger für lockere Radmutter, werden durch Aufstecken auf den Radmuttern befestigt und ermöglichen eine einfache Sichtkontrolle, eine deutlich sichtbare Veränderung der Ausrichtung lässt auf eine gelöste Radmutter schließen, der Zeiger wird oben an der Staubschutzkappe angebracht

Verpackungseinheit 100

Anwendungsbereich

Felgen mit Radzierblenden

weitere Größen auf Anfrage

Schlüsselweite	Bestell-Nr.
24 mm	9245 660 129
27 mm	9245 660 134
30 mm	9245 660 117
32 mm	9245 660 118
33 mm	9245 660 119



AVAILABLE COLOURS

Checkpoint ORIGINAL®



Dustite®



Dustite LR®



Farbwahl hängt mit der Abnahmemenge zusammen

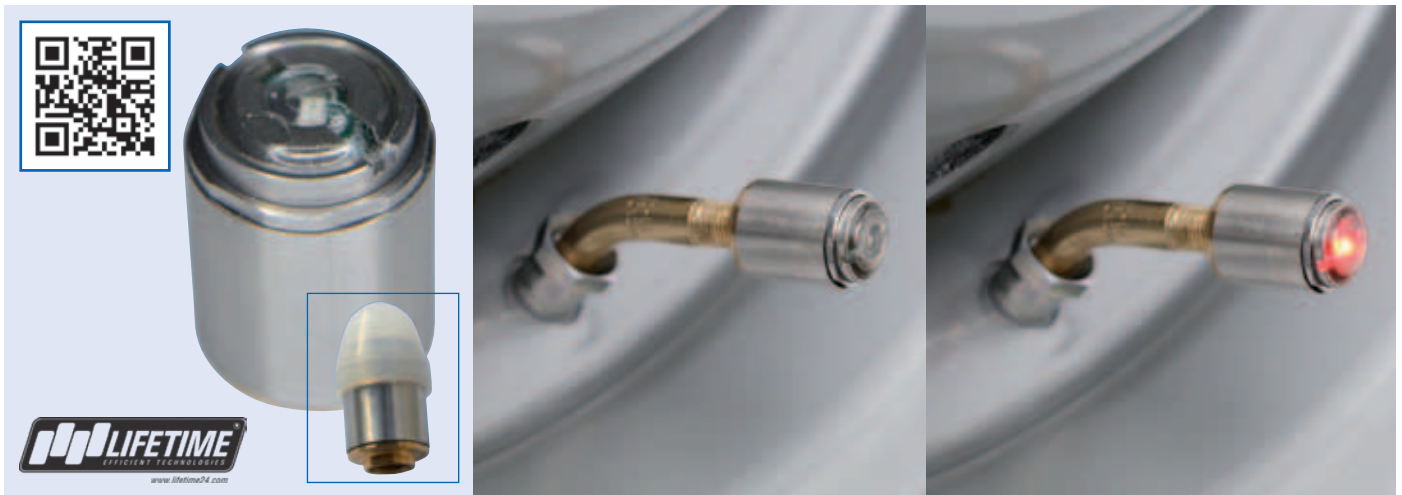

LED-Reifendrucksensor

neue Version

Reduktion der Betriebskosten, keine überflüssigen Luftkontrollen, konstant optimaler Reifendruck, verlängertes Reifenleben, hohe Fahrsicherheit, einfache Montage und Bedienung, patentiertes Originalteil inkl. Diebstahlschutz, beliebig oft neu kalibrierbar, kann zur Zwischenlagerung deaktiviert werden, **auswechselbare Batterie**, einfach zu montieren, robust und witterungsbeständig, bei 0,6 bar Druckverlust blinkt die Leuchtdiode und fordert zur Reifendruckkontrolle auf

Druck, max. 12 bar
 Frequenz 1,5 s
 Material Edelstahl

Batterie Lebensdauer im Standby mind. 5 Jahre, Blinkdauer 6–8 Wochen

Drehmoment 1,4 Nm, bei größerem Drehmoment besteht Gefahr der Beschädigung

Anwendungsbereich

für alle LKW, Omnibusse und Schwerlastfahrzeuge bis 12 bar

Demofilm unter <http://www.pneucontrol.com>

Bestell-Nr.

9245 660 253

Zubehör

Beschreibung

Bestell-Nr.

Schutzkappe

9245 660 255

Spezialschlüssel

9245 660 254

Radmuttersicherung

Safe Wheel

aus hochwertigem Kunststoff, 2 bis 3 mal verwendbar

Reifengröße 335/10 R22.5
 Schlüsselweite 32 mm

Anwendungsbereich

für NFZ und Busse

mit TÜV-Gutachten gem. § 19/2 StVZO

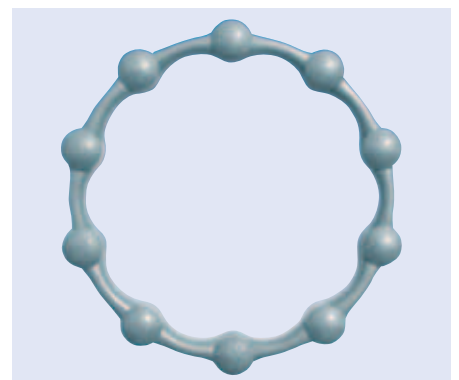

Bestell-Nr.

5050 060 164



Radmuttersicherung

verhindert bei korrektem Einbau, dass sich Radmuttern lösen, dadurch kann Radverlust und somit ein potenzielles Risiko eines schweren Unfalls vermieden werden

Schlüsselweite 32 mm

Verpackungseinheit 25

TÜV-Gutachten gem. § 19/2 StVZO vorhanden

Bestell-Nr.

5050 060 158



Aufschlagwerkzeug

passend für Radmuttersicherung Rollock 32/33 mm

Bestell-Nr.

5050 060 159



9

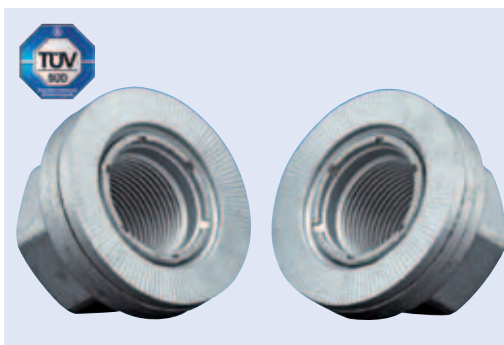

Radsicherungsmutter

NORD-LOCK®

Lose Radmuttern an Schwerlastfahrzeugen stellen ein kostspieliges, gefährliches und ungelöstes Problem dar. Glücklicherweise gibt es jetzt eine Lösung für dieses Problem – die NORD-LOCK® Radsicherungsmutter (RS-Mutter). Das Lockern der Radmuttern ist der Hauptgrund für Radverlust und kann schnell Unfälle mit schweren Konsequenzen zur Folge haben. Das Unfallrisiko sowie Personen- und Sachschäden aufgrund verloren gegangener Räder sind nicht die einzigen Folgen von sich lösenden Radmuttern. Häufige Ursachen für sich lockernde Radmuttern sind z. B. Vibrationen, ungeeignete Werkzeuge beim Anziehen, thermische Ausdehnung und Kontraktion der Radmuttern, Bremsen und Beschleunigen oder Ölverlust der Achse auf die Radmutter. Lockern sich die Radmuttern und bieten den Rädern Spiel, so verschleiben auch die Reifen schneller. Nicht zentrierte Räder bedeuten sogar einen höheren Kraftstoffverbrauch. Daher wirken sich die neuartigen Radsicherungsmuttern auch auf den Fahrzeugunterhalt positiv aus.

Gewinde M22 x 1,5

Schlüsselweite 32 mm

Verpackungseinheit 20

Bestell-Nr.

9900 623 823



LED-Arbeitslampe

TL1
helles, starkes Arbeitslicht durch 30 W SMD LED-Lichtquelle, LED-Platine aus Aluminium sowie ausreichend Platz im Inneren verhindern eine Überhitzung der Leuchte, Qualitätskomponenten gewährleisten eine lange Lebensdauer

Kabellänge	5 m
Leistung	30 W
Schutzart	IP54
Spannung	230 V

Bestell-Nr.

8000 070 055

Zubehör

Beschreibung

Stativ, Tripod, schwarz

Bestell-Nr.

8000 070 056



Montagerollbrett

Profi-Qualität

langes, ermüdungsfreies Arbeiten durch ergonomische Formgebung

Länge	1160 mm
Breite	640 mm
Höhe	165 mm
Belastung, max.	135 kg
Radbreite	26 mm
Rad-Ø	130 mm

Bestell-Nr.

9100 006 031



EICHNER

Werkstattplantafel

DIN A4

Werkstattplaner aus pulverbeschichtetem Stahlblech

Ausführung	einreihig, mit 10 belegbaren Schienen
Höhe	1280 mm
Breite	315 mm
Tiefe	96 mm

Lieferumfang

inkl. Montagematerial

Farbe	Bestell-Nr.
rot	9539 100 640
blau	9539 100 641
grau	9539 100 642



EICHNER

Werkstattplantafel

DIN A4

günstige Ausführung für die kleine Werkstatt, professionelle Organisationshilfe, Schienen aus robustem, pflegeleichtem Polypropylen, Rückwand aus Holz

Ausführung	einreihig, mit 10 belegbaren Schienen
Höhe	1282 mm
Breite	310 mm
Tiefe	78 mm

Bestell-Nr.
9539 100 616



10

EICHNER

Auftragstasche

DIN A4

für die saubere und sichere Aufbewahrung aller Arbeitspapiere

Lieferumfang

Schlüsselfach und Kordel zum Aufhängen

Sonderfarben und Logo-Aufdruck auf Anfrage!

Farbe	Bestell-Nr.
blau	9539 100 600
rot	9539 100 601
grün	9539 100 602



Schlüsselanhänger

mit Kugelschreiber oder Filzstift beschriftbar

Inhalt 100 Stück

Lieferumfang

in praktischer Spenderbox

Farbe	Bestell-Nr.
blau	9539 100 620
grau	9539 100 621
rot	9539 100 622

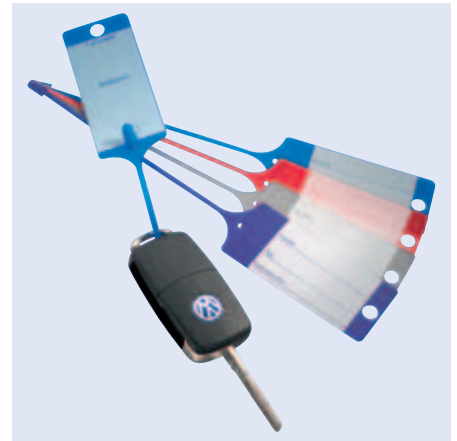

Baumwollbeutel für Schrauben

Abmessung 150 x 200 mm

Farbe natur

Verpackungseinheit 50

Lieferumfang

ohne Schrauben

Bestell-Nr.
9539 990 585



Service-Etikett Räder nachziehen

erinnert die Kunden an das Nachziehen der Radmutter, geeignet zur Anbringung an den Türrahmen, lichteht, benzin-, öl-, wasser- und hitzebeständig, in übersichtlicher und praktischer Spenderbox

Material Selbstklebefolie

Größe 60 x 40 mm

Verpackungseinheit 250

Bestell-Nr.
9539 100 671



Spiegelanhänger Radschrauben nachziehen

mit dem Hinweis, die Radmutter nach ca. 50 km nachzuziehen bzw. individuell bei Kilometerstand xxx, beidseitig bedruckt, damit der Hinweis auf jeden Fall gesehen wird, rückseitiges Stempelfeld für Autohaus bzw. Werkstatt

Material aus stabilem 250 g/m² Karton

Größe 90 x 180 mm

Bestell-Nr.
9539 100 669





Silikonölmarker

edding 8150, mit Keilspitze

breitschreibender Gleitmittelmarker, enthält farbloses, geruchloses Silikonöl

Anwendungsbereich

zur Behandlung und Pflege von Gummidichtungen, z. B. Autotüren und Kühl- oder Gefriertruhen

Bestell-Nr.

9000 487 950



Wandhalter

zur Aufnahme von Rollen mit Einweg-Sitzbezügen, -Lenkradschonern, -Fußmatten etc.

Breite 860 mm

Höhe 800 mm

Tiefe 180 mm

Abbildung entspricht 9539 990 580

Ausführung

Ausführung	Bestell-Nr.
1fach	9539 990 581
3fach	9539 990 580

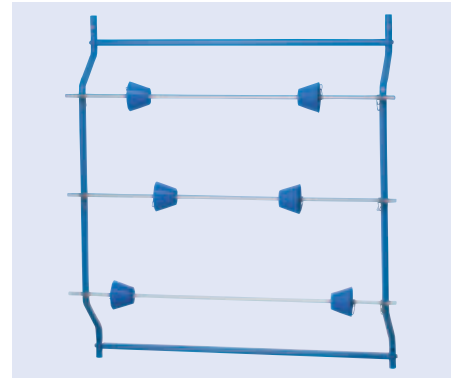

10

Reifensack

Ausführung perforiert

Abmessung 700 x 300 x 1000 mm

Lieferumfang

auf Rolle zu 100 Stück

Bestell-Nr.

9539 990 810

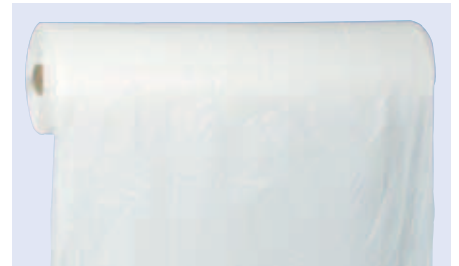

Handwaschset

Lieferumfang

- EUROPART Seifenspender, Hero universal 2000, passend für 1000/2000 ml Beutelflaschen
- EUROPART Handreiniger, Orange fresh, 2000 ml Beutelflasche
- Vikan Nagelbürste

Bestell-Nr.

9770 561 126



Putztuch-Set

Lieferumfang

6 x Putztuchrolle, blau, 3-lagig, 500 Blatt 380 x 380 mm, zwischenblattverleimt
1 x Bodenständer mit Abreißschiene für bis 400 mm breite Rollen

Ausführung

7-teilig

Bestell-Nr.

9861 144 020



Putztuchrolle aus Recyclingpapier

lösungsmittelbeständig, farbecht, hohe Flüssigkeitsaufnahme, auch in nassem Zustand sehr reißfest

Ausführung 3-lagig, zwischenblattverleimt
Blattgröße 380 x 380 mm
Blattzahl 500 Stück
Farbe blau

Anwendungsbereich

für schwere Reinigungsarbeiten

Bestell-Nr.

9861 103 103



Werkstatt-Set Clean Set Truck

Kompletzset für die NFZ-Werkstatt, schützt Kundenfahrzeuge vor Verschmutzung und erspart zusätzlichen Reinigungsaufwand

Lieferumfang

- Einweg-Sitzschoner EXTRA XL
- Einweg-Fußmatten aus PAPERPLAST® bedruckt "LKW"
- Lenkradschoner mit Gummizug
- Schaltknüppelschoner mit Gummizug
- Handbremsschoner mit Gummizug
im Beutel

Ausführung

5-teilig

Bestell-Nr.

9539 990 757



Lenkradschoner

Blattmaß 180 x 515 mm
Material Dehnfolie

Lieferumfang

auf Rolle zu 500 Stück

Bestell-Nr.

9539 990 406



Sitzpolsterschoner

Profi-Ausführung mit integrierter Kopfstütze, verlängerter Auflagefläche, voll waschbar und abwaschbar

Länge	1490 mm
Breite	665 mm
Temperaturbeständigkeit	+30 °C
Material	Kunstleder
Farbe	schwarz

Anwendungsbereich
Truck



Bestell-Nr.

9539 990 811

Sitzpolsterschoner

Einweg

mit Kopfstütze

Ausführung	gefaltet
Farbe	weiß/transparent
Rollenbreite	66 cm

Anwendungsbereich
PKW



10

Beschreibung	Länge	Breite	Bestell-Nr.
auf Rolle zu 500 Stück	1300 mm	820 mm	9539 990 240
auf Rolle zu 250 Stück	1400 mm	850 mm	9539 990 280

Fußmatte

Einweg

Blattmaß	380 x 500 mm
Material	Krepppapier, 70 g/m ²
Farbe	weiß

Lieferumfang
auf Rolle zu 500 Stück



Bestell-Nr.

9539 990 572

Fußmatte

Einweg, Paperplast

Ausführung antirutschbeschichtet, wasseraufsaugend, wasserundurchlässig
Material Papier, folienbeschichtet

Lieferumfang
im Karton zu 500 Stück

passend für	Blattmaß	Bestell-Nr.
PKW	380 x 500 mm	9539 990 540
LKW	500 x 640 mm	9539 990 544





Schutzbrille

EN 166

bietet einen kompletten Rundumschutz, die längenverstellbaren Bügel erleichtern das Anpassen, die Sichtscheiben sind beschlagfrei, kratzfest, antistatisch und besonders pflegeleicht

Ausführung Rahmen blau, Scheibe klar

absorbiert 99,9 % der UV-Strahlen bis 400 nm

Bestell-Nr.

9534 880 740



Vollsicht-Schutzbrille

Modell 580

kann entweder als reine Bügelbrille zum Schutz gegen mechanische Gefahren getragen werden oder in Verbindung mit den einsetzbaren Kunststoffkörben und dem verstellbaren Kopfhaltband als Vollsichtbrille zum Rundumschutz, mit Halteband und Körben zum Schutz gegen Flüssigkeitspritzern zertifiziert

Ausführung Scheibe klar, Polycarbonat, kratzfest, Anti-Fog

Bestell-Nr.

5158 002 010



Strickhandschuhe

nahtlos, mit speziellem grauem Stretch-Gewebe, schwarze Spezialbeschichtung auf Innenhand und Fingerkuppen, exzellente Passform

Farbe grau/schwarz

Norm EN 420/EN 338 Kat. II

Größe	Bestell-Nr.
9	9534 000 005
10	9534 000 006
11	9534 000 007



Schutzhandschuhe

Innenhandfütter, gummierte Stulpe, Werte 3-1-2-3

Farbe gelb

Größe 10,5

Material Rindvollleder

Norm EN 388, Kat. 2

TÜV/GS-geprüft

Bestell-Nr.

9534 000 000



Kniekissen

RedPad 62000

das ultraleichte Kniekissen zum Mitnehmen, macht das Knien überall bequemer und komfortabler

Außenmaß 46 x 23 x 3 cm

Bestell-Nr.

7100 062 000



Knieschoner

Basic Black 50002

Schutzzone mit flexibler PVC-Kappe, anpassungsfähig durch Flex-Lamellen mit weicher Polsterung und gel-elastischer Materialeinlage, breite Neopren-Einfassung gegen Einschneiden und Verrutschen in die Kniekehlen, mit Klettverschluss für alle Größen

Bestell-Nr.

7100 050 002



11



Bügelgehörschutz

M4

Kopfband mit Luftpolster-Rippen, reduziert Druck und Wärmestau, leicht und flexibel, mit geringem Anpressdruck

Norm EN352-1

Material ABS, Polyurethan (PUR), TPE-Folie, POM, Edelstahl, EVA

Farbe gelb

Schalldämmwert (SNR) = 30 dB(A)

Anwendungsbereich

bei wechselnder Lärmbelastung oder Akzeptanzproblemen von Gehörschutzstöpseln

Bestell-Nr.

9534 370 308



Bügelgehörschutz

WaveBand® 2K

hohe Bewegungsfreiheit ohne Kontaktgeräusche, geringer Anpressdruck, federleicht und komfortabel, lässt sich leicht Auf- und Absetzen, idealer Schutz bei ständig wechselnder Lärmbelastung

Norm EN352-2
 Material Polyurethan (PUR)
 Polyoxymethylen (POM)
 Thermoplastische Elastomere (TPE)

Schalldämmwert (SNR) = 27 dB(A)

Bestell-Nr.

9534 370 309

11

MOLDEX

Gehörstöpsel

Spark Plugs soft

komfortabler Schutz bei Arbeiten, die bei hoher Lärmbelästigung ständigen Gehörschutz erfordern

Norm EN352-2
 Material Polyurethan (PUR)
 Schalldämmwert 35 dB

Schalldämmwert (SNR) = 35 dB(A)

Lieferumfang

Box mit 200 Paar



Bestell-Nr.

9534 370 299

Ab sofort in Ihrer Filiale:

Unser Katalog Arbeitsschutz

Als gekürter „**Bester Lkw- und Busteilehändler 2015**“ sind wir sehr stolz darauf, Ihnen unseren Katalog **Arbeitsschutz** mit einem **umfangreichen Sortiment** vorzustellen:

- über **1.000 Artikel** auf 170 Seiten
- technisch anspruchsvolles Sortiment
- Sicherheit und Komfort für höchste Ansprüche

Bei Fragen stehen wir Ihnen gerne zur Verfügung!

Weitere Informationen erhalten Sie in Ihrer Niederlassung vor Ort:

Tel.: 0180 2255 330*

*nur 6 Cent pro Gespräch, Mobilfunkpreise können abweichen

Arbeitsschutz



Atemschutz
Augenschutz
Gehörschutz
Kopfschutz
Körperschutz
Handschutz
Fußschutz
Hautschutz
Erste Hilfe
Sichern und Retten
Umweltschutz
Arbeitsplatz-Ausstattung



Felgensilber

bleifrei, aromatenfrei, abriebfest

hochwertiger Acrylharzlack mit dauerhafter Farbtintensität, alte Felgen werden im Handumdrehen wieder neuwertig

Farbcode RAL 9006
Farbe silber

Anwendungsbereich

für Metall, Holz und die meisten Plastikmaterialien, besonders geeignet für Autos, Mofas, Motorräder und alles in Garage und Werkstatt

Inhalt	Gebinde	Bestell-Nr.
400 ml	Spraydose	9790 200 024



Felgenreiniger

entfernt schonend Verschmutzungen wie z. B. Bremsbelagabrieb, Grauschleier, Teer, Öl und Straßenverschmutzungen, für Leichtmetallfelgen geeignet, schont Kunststoffe, Dichtungen und Gummi, parfümiert, biologisch abbaubar

Farbe gelb/grün

pH-Wert im Konzentrat / DIN 51 369: 1,5 +/- 0,2

Anwendungsbereich

zur Reinigung aller lackierten und unlackierten Leichtmetallfelgen sowie Stahlfelgen von hartnäckigen Verschmutzungen

Achtung: An unlackierten Kunststoffteilen kann es zu nicht mehr entfernbaren Flecken kommen. Der Felgenreiniger ist hier daher nach dem Benetzen der Kunststoffteile sofort abzuspülen.

Inhalt	Gebinde	Bestell-Nr.
500 ml	Sprühflasche	9909 894 501
5 l	Kanister	9909 894 502
25 l	Kanister	9909 894 503
60 l	Fass	9909 894 504



Gummi-Pflegespray

360°-Ventil

reingt und pflegt alle Gummiteile am Auto sowie Reifen und Fußmatten, frischt die Farbe auf und verlängert die Lebensdauer des Gummis, verhindert im Winter das Festfrieren der Fenster- und Türdichtungen

Inhalt	Gebinde	Bestell-Nr.
400 ml	Spraydose	9799 000 008





Bremsenreiniger

universell einsetzbares Reinigungsmittel, das durch spezielle Lösungsmittel entfettet, entfernt hartnäckige Verschmutzungen gründlich und schonend, trocknet schnell ab

Ausführung ohne aromatische und halogenierte (CKW, FCKW) Kohlenwasserstoffe, ohne Aceton, Butanol, Ethylacetat, 98 % reiner Wirkstoff

Anwendungsbereich

Reinigung von Trommel- und Scheibenbremsen, Bremsklötzen, Federn, Backen, Kupplungen, Belägen, Druckplatten und Kupplungsteilen allgemein, Getriebe, Vergaser, Benzinpumpen, Motorteilen etc.

Inhalt	Gebinde	Bestell-Nr.
500 ml	Spraydose	9230 000 140
5 l	Kanister	9785 000 025
10 l	Kanister	9785 000 026
20 l	Kanister	9785 000 027
60 l	Fass	9785 000 028



Bremsflüssigkeit

DOT 4

hochwertige, synthetische Bremsflüssigkeit, die speziell für den Einsatz in Bremsanlagen mit Trommel- und/oder Scheibenbremsen entwickelt wurde, geeignet für alle hydraulischen KFZ-Brems- und Kupplungssysteme, ausgenommen Anlagen für Mineralölbetrieb, mischbar mit allen Bremsflüssigkeiten, welche die gleichen Vorschriften erfüllen

Spezifikation entspricht: FMVSS 116 DOT 4 (Federal Motor Vehicle Safety Standard), SAE J 1704, ISO 4925

Nasssiedepunkt 170 °C

Trockensiedepunkt 260 °C

Auch für Fahrzeuge mit ABS geeignet.

Inhalt	Gebinde	Bestell-Nr.
250 ml	Flasche	9785 000 014
1 l	Flasche	9785 000 015
5 l	Kanister	9785 000 016



12



Rostlöser

ICE

Crackeffekt, mit Kälteschock, Rost wird schnell unterwandert, gummi- und dichtungsverträglich

Abkühlung -40 °C

Anwendungsbereich

zum zerstörungsfreien Lösen von extrem verrosteten und oxydierten Schraubverbindungen bei PKW, LKW, Land- und Baumaschinen, Aggregaten und Geräten

Inhalt	Gebinde	Bestell-Nr.
400 ml	Spraydose	9799 000 047



4-Säulen-Hebebühne	40
Abstützbrücke	35
Achsmessanlage	52, 53
Achsmutterschlüssel	80, 81
Achstraverse	35
Akku-Schlagschrauber	77
Anfahrhilfe	97
Anroller	73
Aufschlagwerkzeug	105
Auftragstasche	107
Auslesegerät	98
Auswuchtgewichte Übersicht	63
Auswuchtgewichtezeange	63
Baumwollbeutel für Schrauben	108
Bremsenreiniger	117
Bremsenservice-Kit	84
Bremsfederzange	82
Bremsflüssigkeit	117
Bügelgehörschutz	113, 114
Chemischer Reiniger LIQUID BUFFER	70
Demontage-Fluid	65
Demontage-Werkzeug	61
Diagnosegerät	98
Drehmomentschlüssel	83, 84
Drehmomentvervielfältiger	83
Druckluftschlagschrauber	74–77
Empfänger für TPMS II	99
Felgenabzieher	91
Felgenreiniger	116
Felgensilber	116
Fußmatte	111
Gehörstöpsel	114
Getriebeplatte	36
Gewindereparatur-Set	85
Gewindestrehler-Satz	86
Grubenheber	34, 36
Gummi-Pflegespray	116
Halterung für Ventilverlängerungen	59
Handreifenfüllmesser	89
Handwaschset	109
Hartmetall-Frässtift	73

Hebebühne37, 39, 40
Hebegerät41
Hebeleisen-Satz83
Induktionsheizgerät91
Klebegewichtsentferner64
Klebegewichtsentferner-Satz64
Kniekissen113
Knieschoner113
Konturscheibe73
Kreuzschlüssel81
Laser-Achsmessanlage54
LED-Arbeitslampe106
LED-Reifendrucksensor104
Lenkradschoner110
Lösewerkzeug-Satz84
Luftdruckprüfer90
Lufthebekissen50
Luftkanone23
Messingbürste73
Metallventil56, 57
Momentstecknippel62
Montagerollbrett106
Montierhebel82
Niethammer-Set78
Permanentmarker68
Pinselfeckel71
Pumpring88
Putztuchrolle110
Putztuch-Set110
Rad-/Reifenanhänger69
Radar-Justagevorrichtung55
Radauswuchtmaschine24–26, 29, 30
Radkennzeichnungsaufkleber69
Radmodul101
Radmontagegerät31
Radmontierer32
Radmutterindikator102, 103
Radmutterschlüssel82
Radmuttersicherung104, 105
Radnabenschleifer78
Radnabenschleifer-Satz78
Radsicherungsmutter105
Rangierhilfe33

Rangierwagenheber	44–49
Reifenabdrücker	33, 88
Reifenbefüllgerät	23
Reifendruckdisplay	100
Reifendrucksensor	99
Reifenfüllkäfig	23
Reifenfüllmesser	89
Reifenfüllschlauch	90
Reifenkarre	66
Reifenmarkierstift	68
Reifenmontagecreme	65
Reifenmontagepaste	65
Reifenmontage-Set	32
Reifenmontiermaschine	20–22, 27, 28
Reifennachschneidestation	86
Reifenprofilschneider	87
Reifenregal	66
Reifen-Reparaturset	71, 72
Reifensack	69, 109
Reifenschaber	73
Reifenübersicht ATHOS	92
Reifenwuchtkugeln	64
Reifenwuchtpulver	64
Reparaturkörper Minicombi	70
Rostlöser	117
Rückschlagventilkappe	60
Rundbürste	72
Scheibenrad	94
Schlagschrauber	75, 77
Schlüsselanhänger	108
Schneeketten-Satz	96, 97
Schutzbrille	112
Schutzhandschuhe	112
Service-Etikett	108
Sicherheitsventil	57
Signierkreide	68
Silikonölmarder	109
Sitzpolsterschoner	111
Spezialkleber	70
Spezialpinsel	65
Spiegelanhänger	108
Stapelpalette	66, 67
Stecknuss	79, 80
Steuergerät	100
Strickhandschuhe	112
Tankstellenstecker	90
Torsionsstab-Set	79
Unterstellbock	51
USB-TPMS-Erweiterung	98

Ventileinsatz	60
Ventilkappe	60
Ventil-Kombiwerkzeug	62
Ventilschrauber	61
Ventilverlängerung	58, 59
Versiegelung	71
Vollsicht-Schutzbrille	112
Wagenheber	42–44
Wandhalter	109
Werkstattplantafel	107
Werkstatt-Set	110
Werkzeughalter	42
Werkzeugkoffer	101

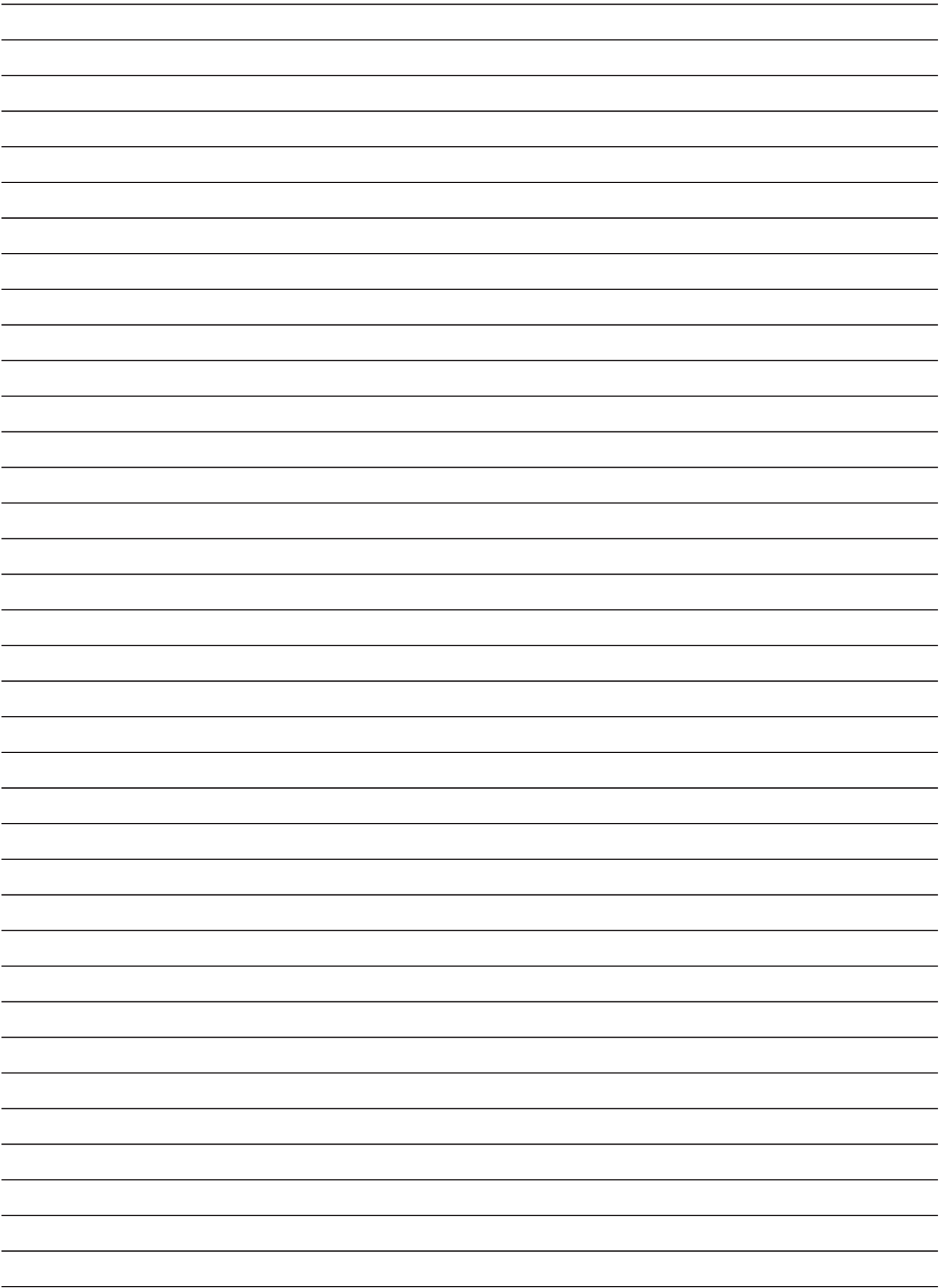

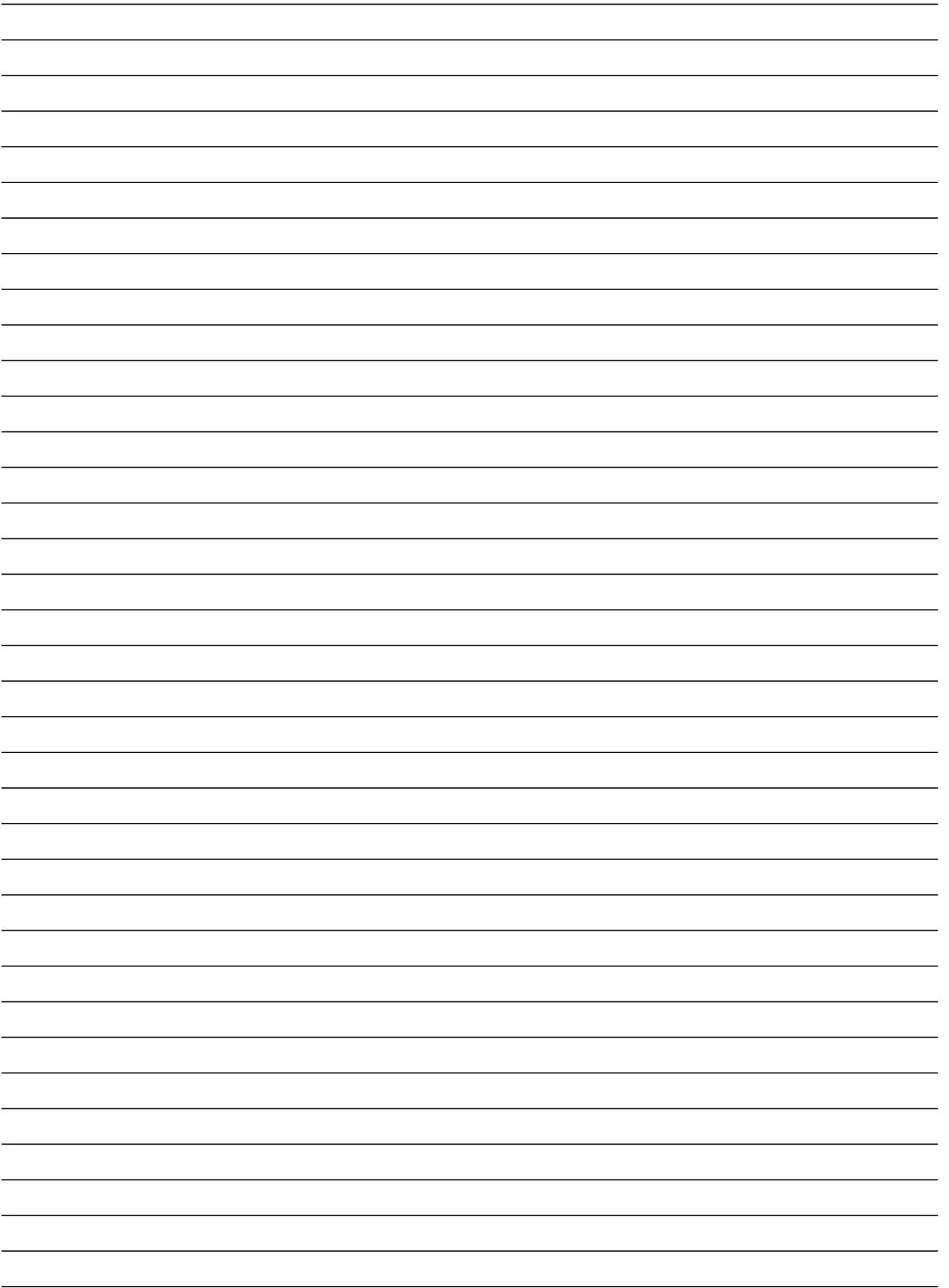

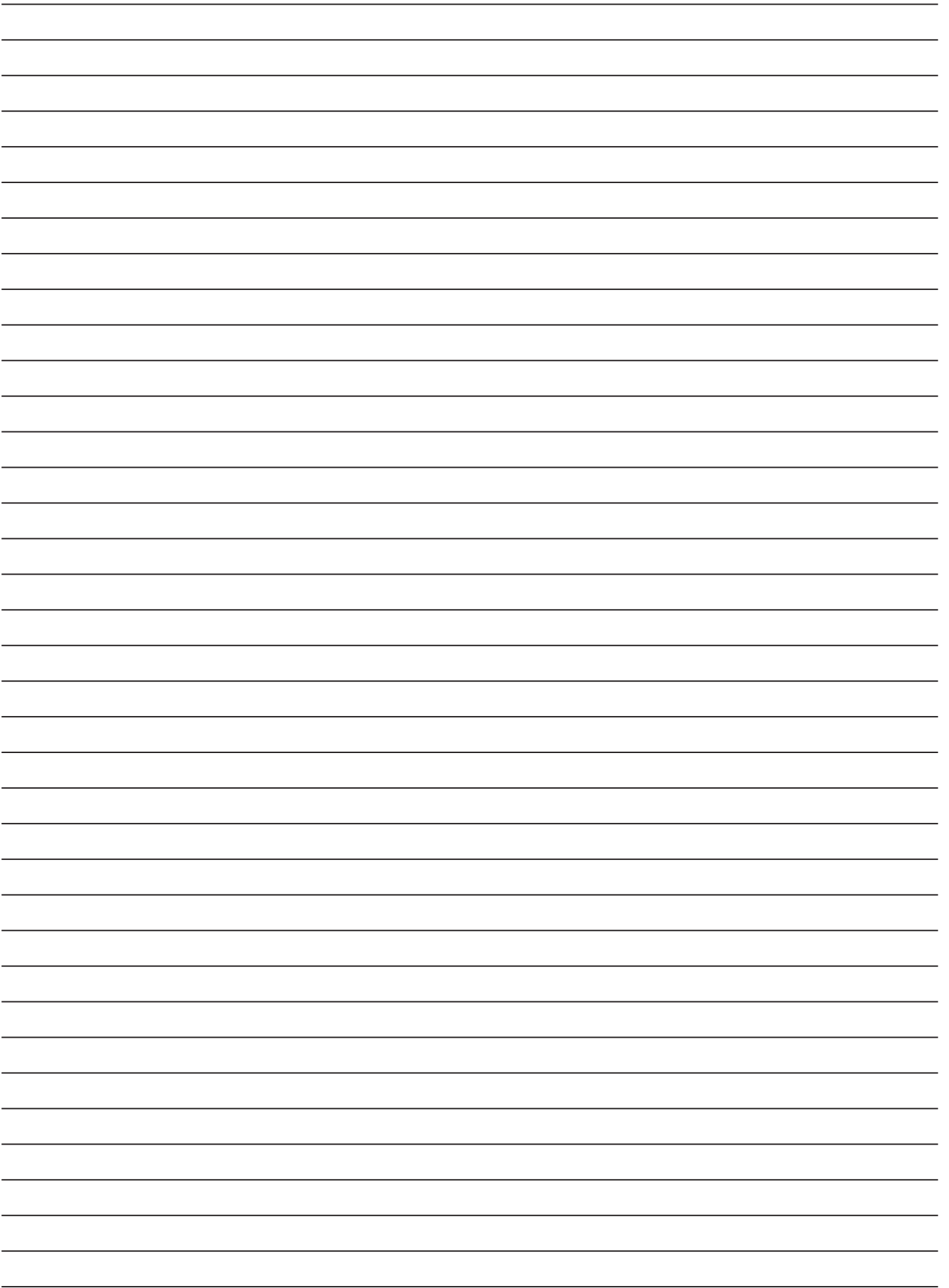

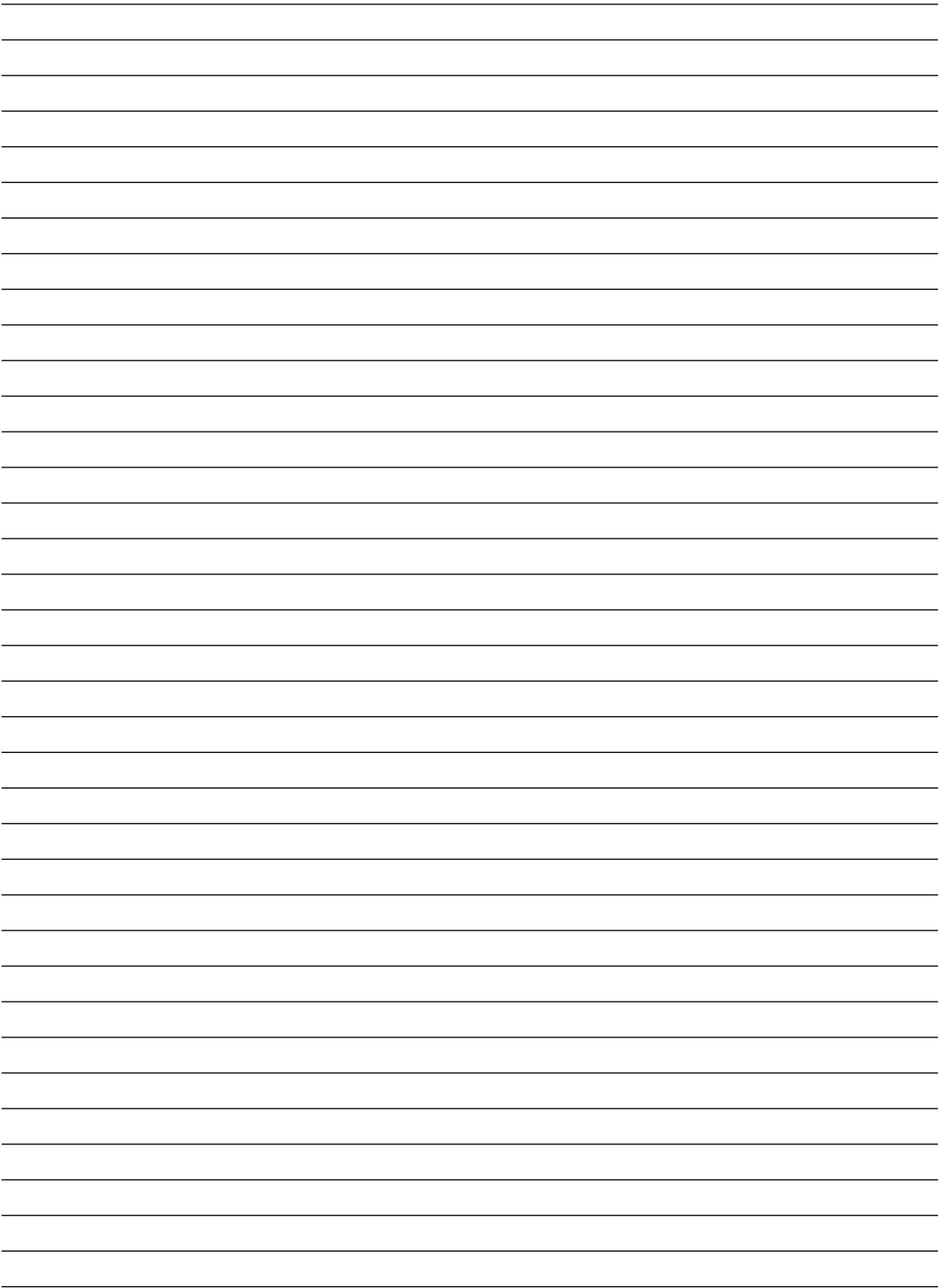

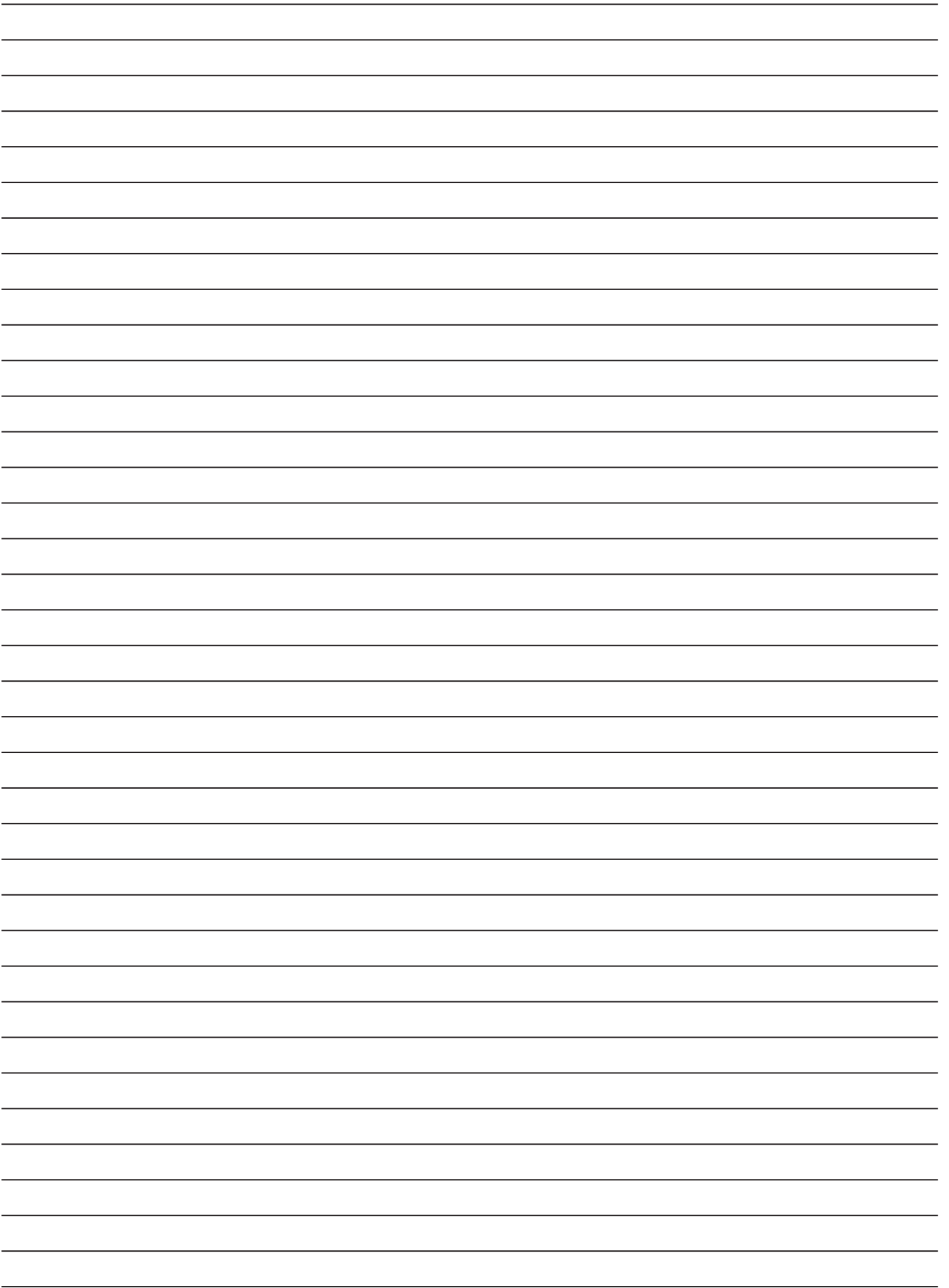

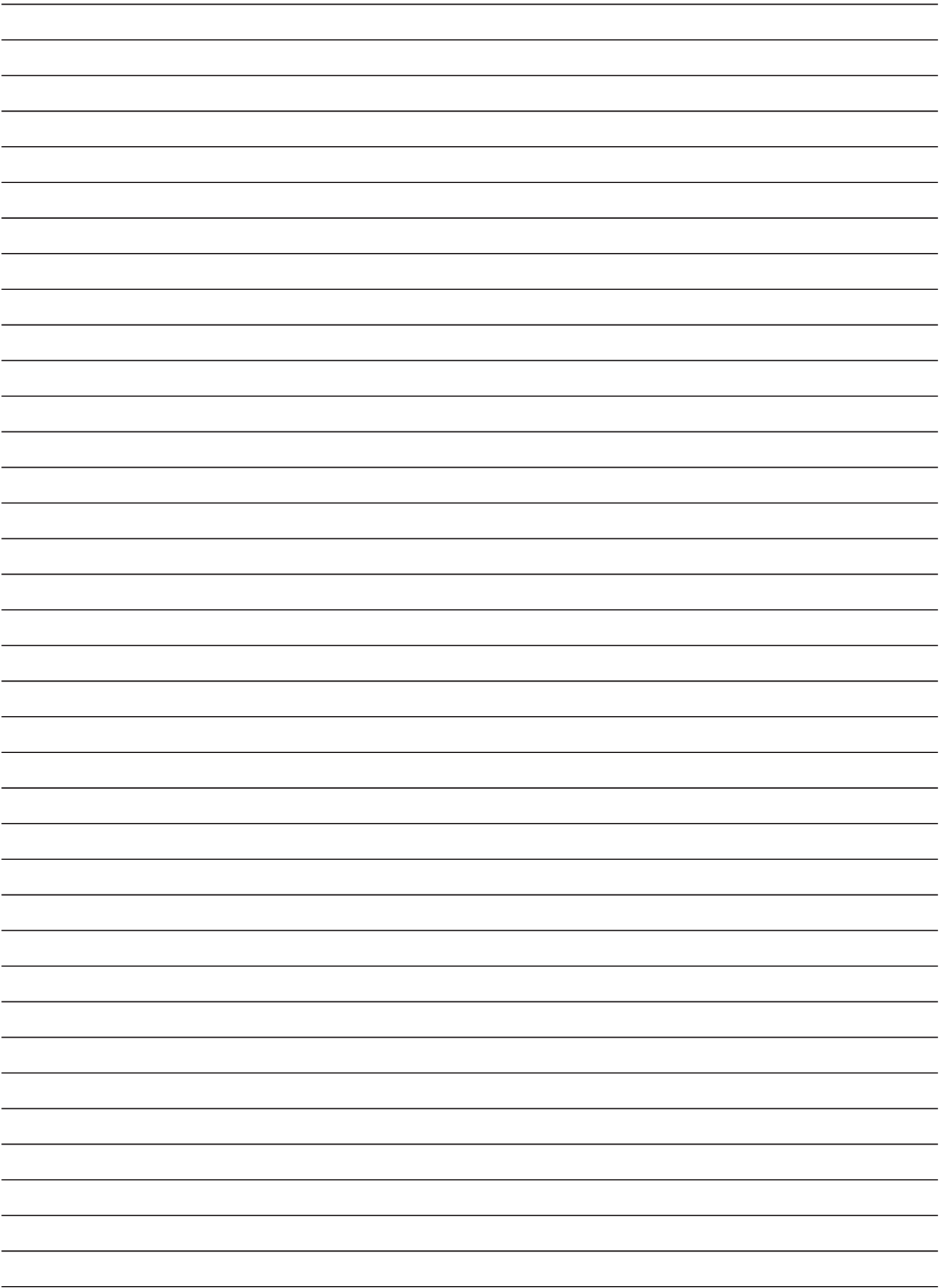

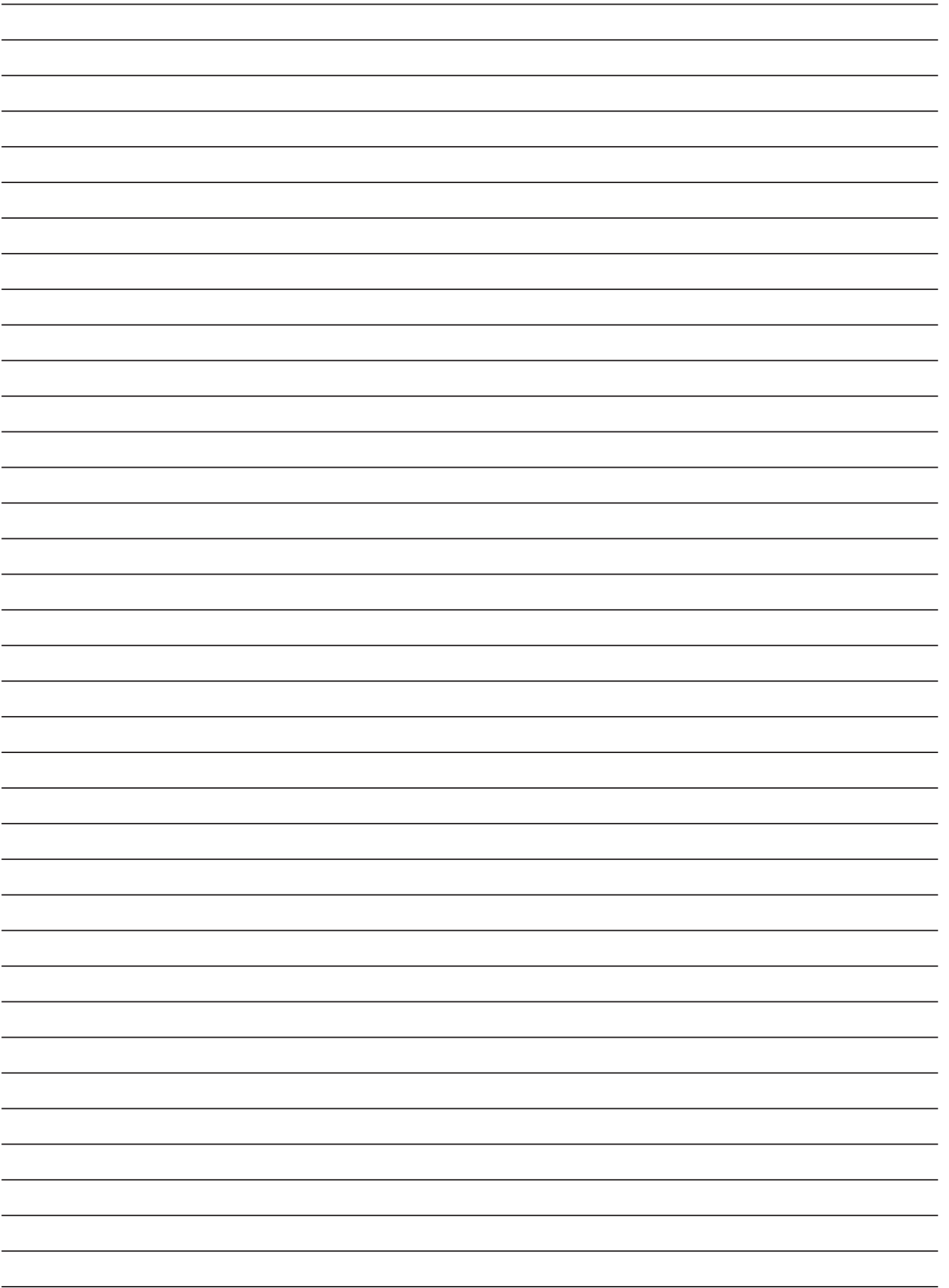

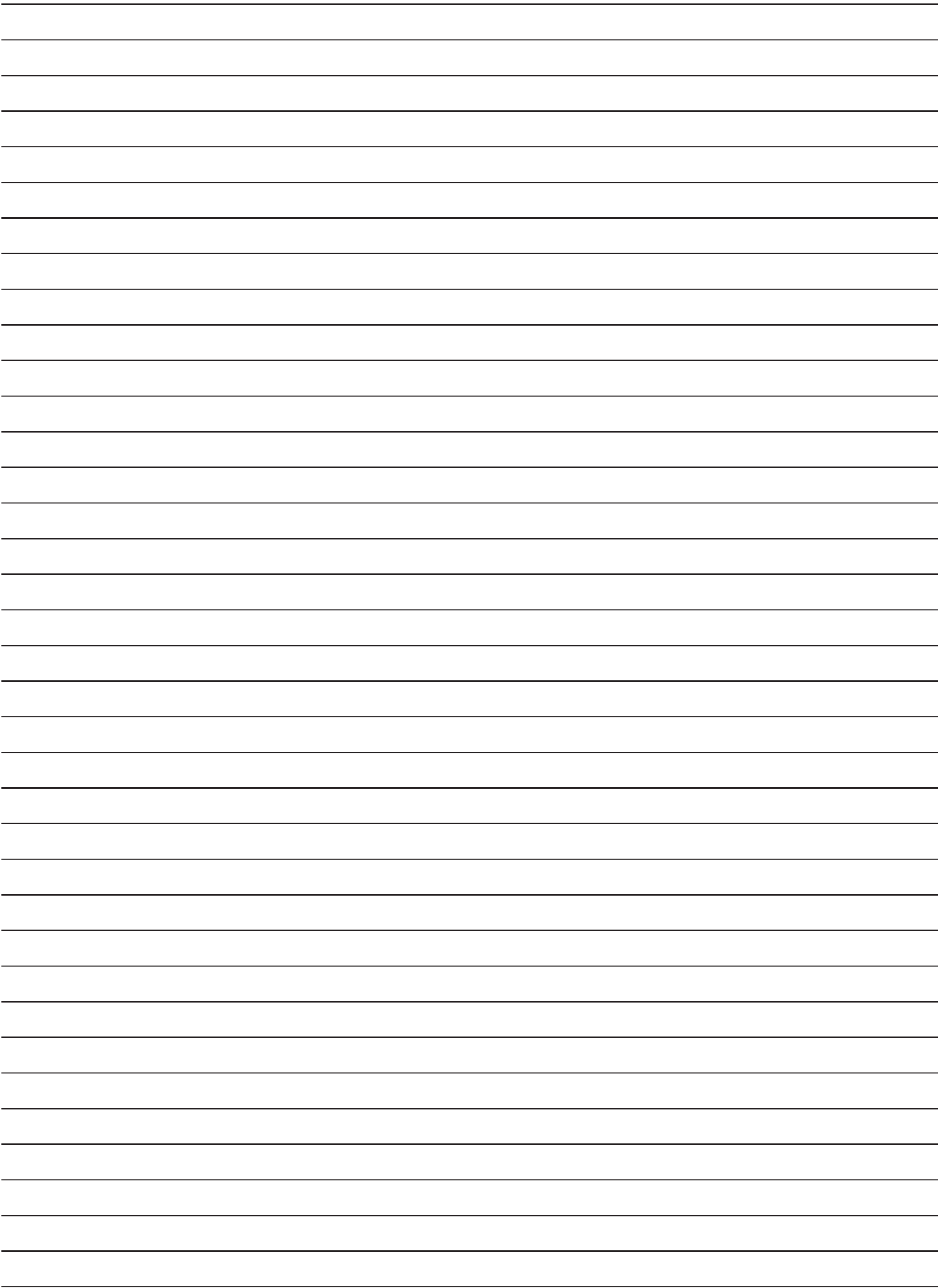

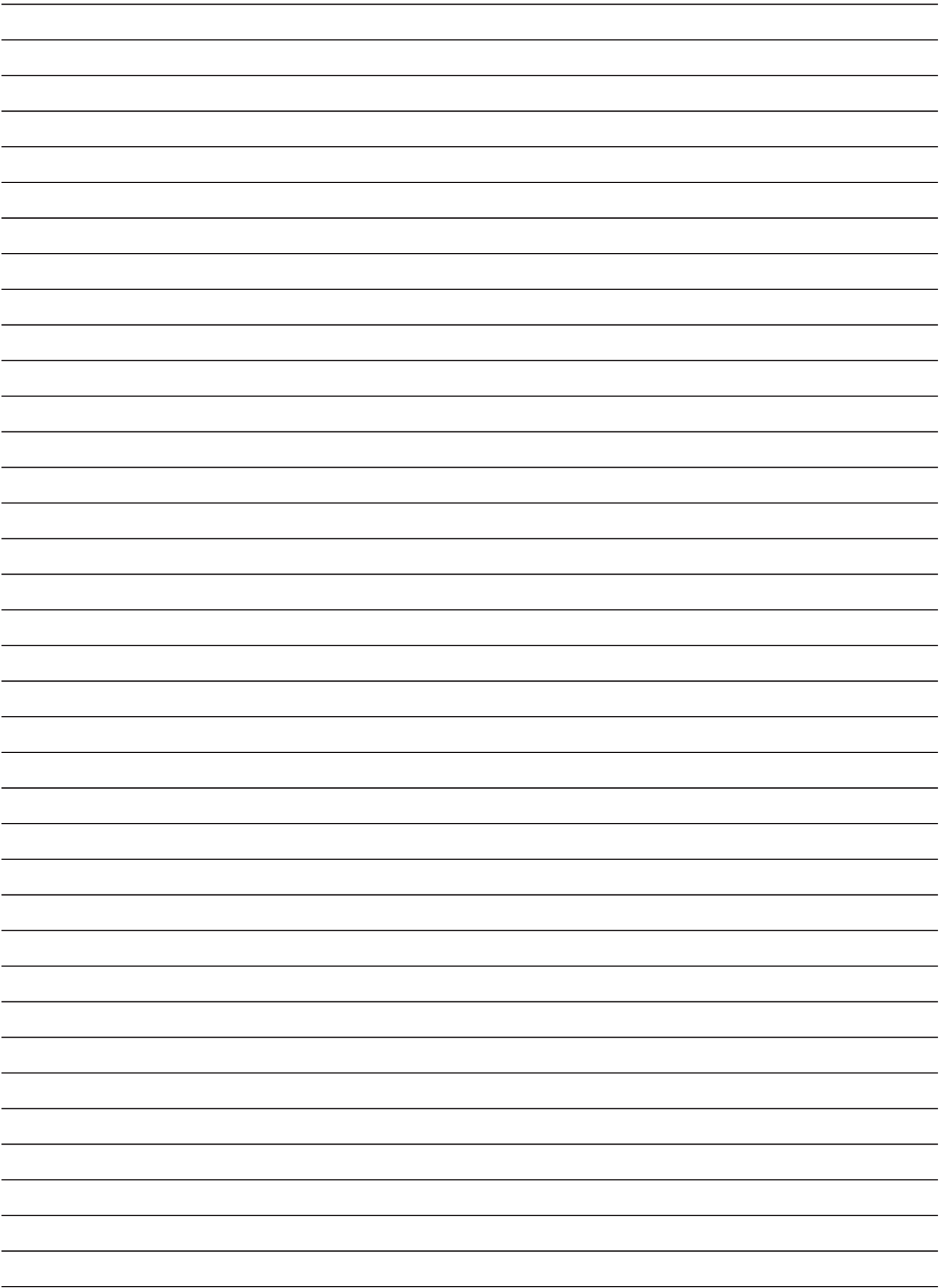



EUROPART Sortimente für Kfz-Werkstätten:

Fahrzeugteile

- Truck-Ersatzteile
- Trailer-Ersatzteile
- Transporter-Ersatzteile
- Bus-Ersatzteile

Werkstattbedarf

- Befestigungstechnik
- Betriebs- und Werkstatteinrichtung
- Werkstattausrüstung
- Arbeitssicherheit und Umweltschutz
- Chemisch-technische Produkte
- Werkzeuge